

märklin



Herbst-Neuheiten 2014



Editorial

Liebe Märklin Freunde,

in diesem Herbst bauen wir die Zuggeschichten weiter aus. Erleben Sie die Welt eines Speisewagens hautnah. Schalten Sie die Tischleuchten an und erleben Sie einen Küchenbrand mit nicht ganz gelungenem Schnitzel und einer versöhnlichen Flasche Sekt. Aber hören Sie selbst!

Es warten auf Sie noch viele weitere spannende Nachbildungen, und das selbstverständlich in den Baugrößen H0, Z und 1. Natürlich gibt es nicht nur für die Profis Neuigkeiten von Märklin, auch für alle Kinder ab 6 Jahren gibt es viel zu entdecken in der Welt von Start up.

Bauen Sie neu oder bauen Sie aus!

Wir wünschen viel Spaß beim Entdecken unserer Herbst-Neuheiten 2014.

Ihr Märklin Team

Inhalt

MHI Exklusiv H0	4
MHI Exklusiv Start up	14
MHI Exklusiv Spur Z	17
Start up	18
H0	20
Weihnachten H0	26
Weihnachten Spur Z	27
Spur Z	30
Spur 1	36
30 Jahre Märklin Digital	44
Erläuterungen/Artikelnummernverzeichnis	47
Märklin Stores Sondermodell/Impressum	48

Zuggeschichten im TEE – Teil 2

43866 Speisewagen.

Mit diesem Speisewagen setzt Märklin die „Zuggeschichten“ aus dem letzten Jahr fort und bringt dabei das Reiseerlebnis von damals auf jede Modellbahn. Mit insgesamt 16 digitalen Licht- und Geräuschfunktionen, wie beispielsweise schaltbarer Innenbeleuchtung, schaltbaren Tischleuchten, einem kleinen Küchenbrand mit nicht ganz gelungenem Schnitzel und einer versöhnlichen Flasche Sekt, bereitet dieser Speisewagen jedem viel Spaß und Vergnügen.

Vorbild: Speisewagen WRümh 132 der Deutschen Bundesbahn (DB). Farbgebung purpurrot/elfenbein. Mit Steildach. Betriebszustand Sommer 1975.

Modell: Mit Digital-Decoder mfx und umfangreichen Geräuschfunktionen. Befahrbarer Mindestradius 360 mm. Typspezifisch gestalteter Unterboden und Schürze. Drehgestelle Bauart Minden-Deutz schwer mit Scheibenbremse und Mg-Bremse. Serienmäßig eingebaute Innenbeleuchtung digital schaltbar. Tischlampen separat digital schaltbar. Verschiedene Lichtfunktionen separat digital schaltbar. Beleuchtung mit wartungsfreien Leuchtdioden (LEDs). 6 eingeklebte Figuren der Fa. Preiser. Trennbare stromführende Kupplungen. Schleifer montiert. Gesamtlänge über Puffer 28,3 cm.

€ 129,95 *

Umfangreiche Licht- und Geräuschfunktionen.

Tischlampen separat digital schaltbar.

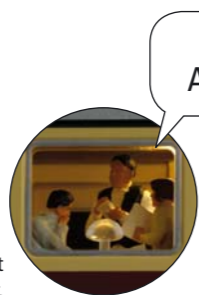

Guten Appetit!

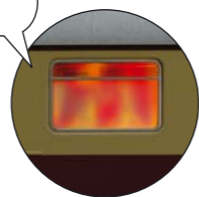

Das Fett brennt!



Exklusiv 3/2014 HO



Digitale Funktionen	CU	MS	MS 2	CS
Innenbeleuchtung Gang	•	•	•	•
Tischlampen	•	•	•	•
Innenbeleuchtung Speiseraum	•	•	•	•
stromführende Kupplung	•	•	•	•
Begrüßung	•	•	•	•
Bestellung	•	•	•	•
Kochen	•	•	•	•
Schneiden	•	•	•	•
Das Fett brennt!	•	•	•	•
Guten Appetit	•	•	•	•
Bestellung	•	•	•	•
Korken knallen	•	•	•	•
Anstoßen	•	•	•	•
Dialog	•	•	•	•
Abwasch	•	•	•	•
Bezahlen	•	•	•	•

Auf einen Blick:

- Digital-Decoder mfx.
- Umfangreiche Licht- und Geräuschfunktionen.
- Serienmäßig eingebaute LED-Innenbeleuchtung.
- Verschiedene Lichtfunktionen separat digital schaltbar.
- Trennbare stromführende Kupplungen.
- 6 eingeklebte Figuren der Fa. Preiser.



TEE „Helvetia“

Zu den „Gründungsmitgliedern“, und damit zu den Urgesteinen der TEE-Züge, gehörte der „Helvetia“, der seit dem Start des TEE-Netzes am 2. Juni 1957 den Norden Deutschlands mit der Schweiz verband. Für diesen Zuglauf standen zunächst die TEE-Dieseltriebwagen der neuen Baureihe VT 11.5 zur Verfügung. Am 12. April 1965 avancierte der „Helvetia“ zum ersten lokbespannten TEE in Deutschland. Als Zugloks dienten zunächst zwischen Hamburg und Basel SBB in erster Linie die schnellen E 10.12, bei deren Ausfall auch normale E 10. Ab 1971 übernahmen die neuen Schnellfahrloks der Baureihe 103.1 diese Leistung. Ab Basel

SBB bespannten Schweizer Re 4/4 II in TEE-Farbgebung den Zug. Der Laufweg des TEE 72/73 „Helvetia“ stellte sich wie folgt dar: Hamburg-Altona–Hamburg-Dammtor–Hamburg Hbf–Hannover–Göttingen–Frankfurt/M–Mannheim–Karlsruhe–Baden-Oos–Freiburg (Breisgau)–Basel Bad–Basel SBB–Zürich Hbf. In Frankfurt (Main) Hbf als Kopfbahnhof sowie in Mannheim Hbf (Fahrtrichtungswechsel) musste jeweils ein Lokwechsel stattfinden. Am 26. Mai 1979 fuhr der TEE „Helvetia“ zum letzten Mal, da die DB zum Fahrplanwechsel das zweiklassige „IC-79“-System einführte mit dem Slogan „Jede Stunde – jede Klasse“. Erst zum

Sommerfahrplan 1987 gab es mit dem EuroCity 79/78 Hamburg–Zürich wieder einen Zug gleichen Namens, der im Fahrplanjahr 1993/94 durch den ICE 71/70 „Helvetia“ mit gleichem Laufweg abgelöst wurde.



Hinweis: Unter www.maerklin.de/zuggeschichten finden Sie laufend Informationen oder einfach den QR-Code scannen.

Mythos TEE

43853 Schnellzugwagen-Set TEE „Helvetia“ 3-teilig.

Das verstehen wir unter Firstclass-Reisen: Märklin schickt den legendären TEE „Helvetia“ – ursprünglich zwischen Zürich und Hamburg-Altona im Einsatz – auf die Strecke. Die zwei Abteilwagen und der Großraumwagen erinnern an unvergleichliches Reiseflair auf der Schiene.

Vorbild: 3 TEE-Schnellzugwagen unterschiedlicher Bauarten des TEE „Helvetia“, im Einsatz zwischen Zürich und Hamburg-Altona. 2 TEE-Abteilwagen Avümh 111 und 1 TEE-Großraumwagen Apümh 121. Betriebszustand Sommer 1975.

Modell: Typspezifisch gestaltete Unterböden und Schürzen. Avümh und Apümh mit Drehgestellen nach Bauart Minden-Deutz schwer, vorbildentsprechend mit Scheibenbremsen, Magnetschienenbremse und angesetzte Generatoren. Avümh mit Drehgestellen nach Bauart Minden-Deutz schwer

mit Doppelklotzbremsen, Magnetschienenbremse und angesetztem Generator. Alle Wagen mit serienmäßig eingebauter LED-Innenbeleuchtung und trennbaren stromführenden Kupplungen. Beleuchtung mit wartungsfreien warmweißen Leuchtdioden. Schleifer ist montiert. Alle Wagen vorbereitet für Zugschlussbeleuchtung 73407. Gesamtlänge über Puffer 84,8 cm.

€ 219,95 * (3 Wagen)

Eine passende Zuglokomotive ist beispielsweise die Elektrolokomotive Re 4/4 II in TEE-Lackierung, die Sie unter der Artikelnummer 37349 finden. Das passende Wagen-Set und den passenden Speisewagen mit Sound finden Sie unter der Artikelnummer 43854 bzw. 43866.

Exklusiv 3/2014 HO



- Auf einen Blick:**
- **Alle Wagen mit serienmäßig eingebauter LED-Innenbeleuchtung.**
 - **Trennbare stromführende Kupplungen.**
 - **Innenbeleuchtung kann über Artikel 43866 geschaltet werden.**



*Alle Wagen mit serienmäßig eingebauter LED-Innenbeleuchtung.
Trennbare stromführende Kupplungen.*



⚙️ Dieses Modell wird in einer einmaligen Serie nur für die Märklin Händler-Initiative (MHI) gefertigt. 5 Jahre Garantie auf alle MHI-Artikel und Club-Artikel (Märklin Insider und TRIX Club) ab 2012. Garantiebedingungen siehe Seite 46.

Mythos TEE

43854 Schnellzugwagen-Set TEE „Helvetia“ 4-teilig.

Mit den drei Abteilwagen und dem Barwagen lässt sich der berühmte TEE „Helvetia“ komplettieren.

Vorbild: 4 TEE-Schnellzugwagen unterschiedlicher Bauarten des TEE „Helvetia“, im Einsatz zwischen Zürich und Hamburg-Altona. 2 TEE-Abteilwagen Avümz 111, 1 TEE-Abteilwagen Avümh 111 und 1 TEE-Abteilwagen mit Bar ARDümh 105. Betriebszustand Sommer 1975.

Modell: Typspezifisch gestaltete Unterböden und Schürzen. Avümz und ARDümh mit Drehgestellen nach Bauart Minden-Deutz schwer, vorbildentsprechend mit Scheibenbremsen, Magnetschienenbremse, mit und ohne angesetzte Generatoren. Avümh mit Drehgestellen nach Bauart Minden-Deutz schwer mit Doppelklotzbremsen, Magnetschienenbremse und angesetztem Generator. Alle Wagen mit serienmäßig eingebauter LED-Innenbeleuchtung und trennbaren stromführenden Kupplungen. Beleuchtung mit wartungsfreien warmweißen Leuchtdioden. Schleifer ist montiert. Alle Wagen vorbereitet für Zugschlussbeleuchtung 73407. Ein Avümz mit eingebauter Zugschlussbeleuchtung. Gesamtlänge über Puffer ca. 113 cm.

€ 289,95 * (4 Wagen)

*Alle Wagen mit serienmäßig eingebauter LED-Innenbeleuchtung.
Trennbare stromführende Kupplungen.
Ein Wagen mit eingebauter Zugschlussbeleuchtung.*



⚙️ Dieses Modell wird in einer einmaligen Serie nur für die Märklin Händler-Initiative (MHI) gefertigt. 5 Jahre Garantie auf alle MHI-Artikel und Club-Artikel (Märklin Insider und TRIX Club) ab 2012. Garantiebedingungen siehe Seite 46.

Exklusiv 3/2014 HO



Eine passende Zuglokomotive ist beispielsweise die Elektrolokomotive Re 4/4 II in TEE-Lackierung, die Sie unter der Artikelnummer 37349 finden. Das passende Wagen-Set und den passenden Speisewagen mit Sound finden Sie unter der Artikelnummer 43853 bzw. 43866.

- Auf einen Blick:**
- **Alle Wagen mit serienmäßig eingebauter LED-Innenbeleuchtung.**
 - **Trennbare stromführende Kupplungen.**
 - **Ein Wagen mit eingebauter Zugschlussbeleuchtung.**
 - **Innenbeleuchtung kann über Artikel 43866 geschaltet werden.**

Europa grenzenlos im TEE

37349 Elektrolokomotive.

Gehört wie das Matterhorn zur Schweiz: die Re 4/4 II. Einer der Klassiker der Schweizerischen Bundesbahnen (SBB). In TEE-Ausführung und erstmals mit korrekter Ausführung der Stirnseiten, eine echte Bereicherung für alle Modellbahner. Teil der Faszination: der neu gestaltete und erstmals für diese Lokomotive erhältliche virtuelle Führerstand.

Vorbild: Elektrolokomotive Serie Re 4/4 II der Schweizerischen Bundesbahnen (SBB). Ausführung für den Trans Europ Express (TEE). Betriebszustand um 1973. Betriebsnummer 11252.

Modell: Mit Digital-Decoder mfx+ und umfangreichen Geräuschfunktionen. Geregelter Hochleistungsantrieb. 2 Achsen angetrieben. Haftreifen. Fahrtrichtungsabhängig wechselndes Dreilicht-Spitzensignal und 1 weißes Schlusslicht (Schweizer Lichtwechsel) konventionell in Betrieb, digital schaltbar. Beleuchtung umschaltbar bei Solofahrt auf 1 rotes Schlusslicht. Spitzensignal an Lokseite 2 und 1 jeweils separat digital

abschaltbar. Wenn Spitzensignal an beiden Lokseiten abgeschaltet ist, dann beidseitige Funktion des Doppel-A-Lichtes als rotes Nothalt-Signal. Beleuchtung mit wartungsfreien warmweißen und roten Leuchtdioden (LEDs). Angesetzte Griffstangen aus Metall. Kupplungen gegen beiliegende Frontschürzen austauschbar. Länge über Puffer 17,1 cm.

€ 299,95 *

Re 4/4 II Führerstand für die CS2 ab Firmware-Version 3.7. Die Elektrolokomotive Re 4/4 II ist die passende Lokomotive zu Artikel 43866, 43853 und 43854.

Auf einen Blick:

- Mit Spielwelt-Decoder mfx+.
- Mit neu gestaltetem Führerstand für die CS2.

Exklusiv 3/2014 HO



Digital Funktionen	CU	MS	MS 2	CS
Spitzensignal	•	•	•	•
Schlusslicht	•	•	•	•
E-Lok-Fahrgeräusch	•	•	•	•
Lokpfeif	•	•	•	•
Direktsteuerung	•	•	•	•
Bremsquietschen aus		•	•	•
Spitzensignal Lokseite 2		•	•	•
Fernlicht		•	•	•
Spitzensignal Lokseite 1		•	•	•
Schaffnerpfeif		•	•	•
Rangierpfeif		•	•	•
Kompressor		•	•	•
Schienenstoß		•	•	•
Sanden		•	•	•
Rangiergang		•	•	•



Vorbildnahe Wappendarstellung



Kupplungen gegen beiliegende Frontschürzen austauschbar.

Mit neu gestaltetem Führerstand für die CS2.



Dieses Modell wird in einer einmaligen Serie nur für die Märklin Händler-Initiative (MHI) gefertigt. 5 Jahre Garantie auf alle MHI-Artikel und Club-Artikel (Märklin Insider und TRIX Club) ab 2012. Garantiebedingungen siehe Seite 46.

Die perfekten Fünf

Diese fünfteilige Serie bauen wir von Jahr zu Jahr weiter aus. In diesem Jahr ist der 3. Teil am Zug. Die Altbau-Elektrolokomotive Baureihe 191 (37294). Aus den letzten Jahren komplettieren die Güterzug-Dampflokomotive der Baureihe 41 (37922) und die Dampflokomotive mit Schleppender (37895) Ihre Sammlung.



Kraftpaket mit Patina

Exklusiv 3/2014 **HO**



37294 Elektrolokomotive.

Einmalig: Mit der legendären Altbau-Elektrolokomotive (komplett in filigraner Metallausführung) kann man Eisenbahngeschichte hautnah erleben. Besonderes Highlight sind die aufgedruckten authentischen Ausbesserungsflächen und Alterungsspuren, die in Handarbeit aufgebracht werden. So wird jede Lok zum Unikat. Und die Fahrt wird dank des virtuellen Führerstands (mfx+ ab Firmware 3.5) ebenso zum einmaligen Erlebnis.

Vorbild: Altbau-Elektrolokomotive Baureihe 191 der Deutschen Bundesbahn (DB). Umbauversion mit kleinen Lampen und abgebauten Sonnenschutzblenden, in chromoxidgrüner Grundfarbgebung. Betriebsnummer 191 101-5. Betriebszustand um 1970.

Modell: Mit neuem Digital-Decoder mfx+ und umfangreichen Geräuschfunktionen. Geregelter Hochleistungsantrieb. 3 Achsen angetrieben. Haftreifen. Führerstände und Maschinenraum mit Inneneinrichtung.

Griffstangen und weitere Details separat angesetzt. Detaillierte Ausführung der Dachausrüstung mit angesetzten Dachlaufbrettern. Fahrtrichtungsabhängig wechselndes Dreilicht-Spitzensignal und 2 rote Schlusslichter konventionell in Betrieb, digital schaltbar. Spitzensignal an Lokseite 2 und 1 jeweils separat digital abschaltbar. Wenn Spitzensignal an beiden Lokseiten abgeschaltet ist, dann beidseitig Funktion des Doppel-A-Lichts. Beleuchtung mit wartungsfreien warmweißen und roten Leuchtdioden (LEDs). Länge über Puffer 19,9 cm.

€ 399,95 *

Ein passendes Güterwagen-Set mit Selbstentladewagen wird unter der Artikelnummer 46316 ebenfalls exklusiv für die MHI im Märklin Sortiment angeboten (siehe Seite 12).

Auf einen Blick:

- Umgebaute Beleuchtung mit weißen und roten Leuchtdioden (LEDs).
- Filigrane Metallkonstruktion.
- Authentische Ausbesserungsflächen und Alterungsspuren.
- Mit Präsentationsbrett.
- Lokführerfigur im Führerstand 1.
- Mit Digital-Decoder mfx+ und umfangreichen Betriebs- und Geräuschfunktionen.
- Für noch mehr Spielfreude in der Märklin „Spielewelt“.

Umgebaute Beleuchtung mit weißen und roten Leuchtdioden (LEDs). Authentische Ausbesserungsflächen und Alterungsspuren.

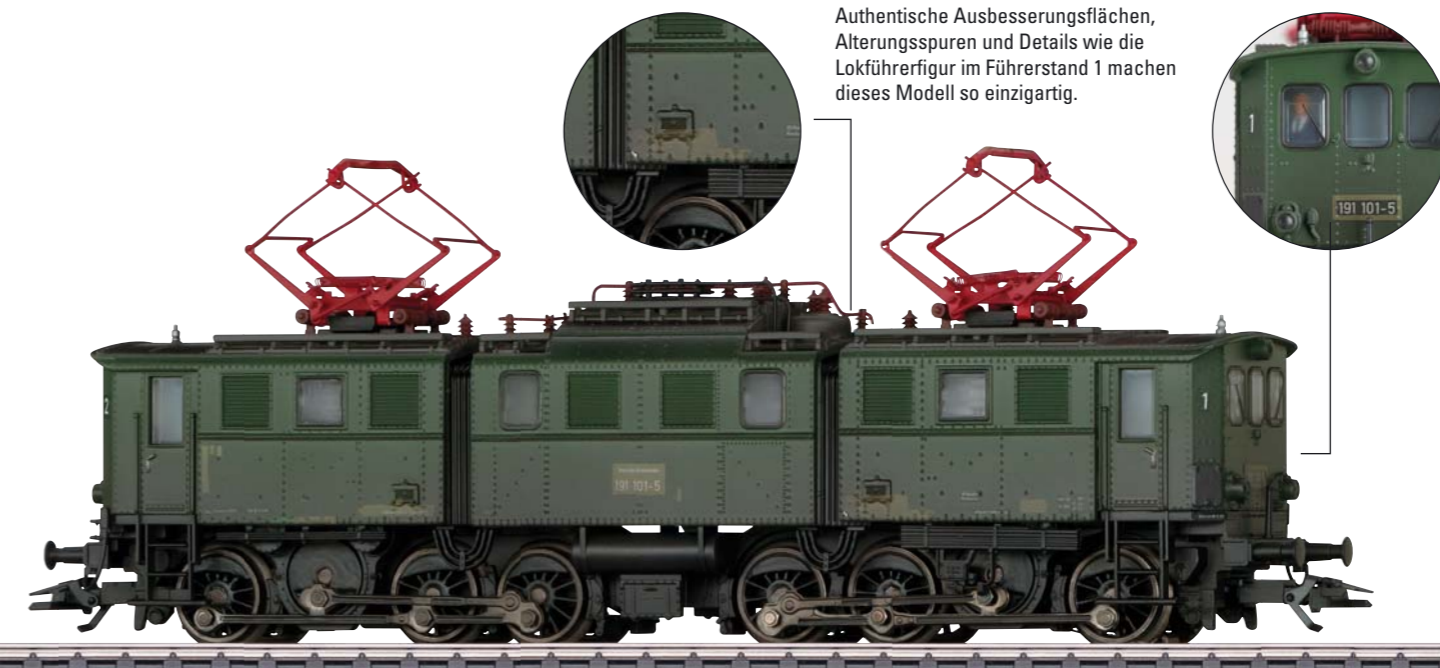

Authentische Ausbesserungsflächen, Alterungsspuren und Details wie die Lokführerfigur im Führerstand 1 machen dieses Modell so einzigartig.

Digital Funktionen	CU	MS	MS 2	CS
Spitzensignal	•	•	•	•
E-Lok-Fahrgeräusch	•	•	•	•
Lokpfeif	•	•	•	•
Direktsteuerung	•	•	•	•
Bremsenquietschen aus		•	•	•
Spitzensignal Lokseite 2	•	•	•	•
Rangierpfeif		•	•	•
Spitzensignal Lokseite 1		•	•	•
Bahnhofsansage			•	•
Ankuppelgeräusch			•	•
Sanden			•	•
Panto-Geräusch			•	•
Lüfter			•	•
Rangiergang			•	•

mfx+ Dieses Modell wird in einer einmaligen Serie nur für die Märklin Händler-Initiative (MHI) gefertigt. 5 Jahre Garantie auf alle MHI-Artikel und Club-Artikel (Märklin Insider und TRIX Club) ab 2012. Garantiebedingungen siehe Seite 46.

Schwarzes Gold auf Achse

46316 Selbstentladewagen-Set.

Vorbild: 6 zweiachsige Drehschieber-Seitenentladewagen der Bauart Ed 090 ohne Handbremse der Deutschen Bundesbahn (DB). Betriebszustand um 1970.

Modell: Fein detaillierte Ausführung mit vielen angesetzten Einzelheiten. Separat angesetzte Rutschenverlängerungen. Alle Wagen mit unterschiedlichen Betriebsnummern und einzeln verpackt. Mit Ladegut-Einsätzen und echter Kohle in maßstäblicher Körnung beladen. Die Wagen sind mit authentischen Alterungsspuren versehen. Gesamtlänge über Puffer 68,2 cm. Gleichstrom-Radsatz je Wagen 2 x 700580.

€ 199,95 * (6 Wagen)

Zum Selbstentladewagen-Set 46316 passt die Güterzug-Elektrolokomotive BR 191 mit der Artikelnummer 37294, die ebenfalls exklusiv für die MHI im Märklin Sortiment angeboten wird (siehe Seite 11).

Auf einen Blick:

- **Sehr filigrane Ausführung.**
- **Alle Wagen mit Ladegut-Einsätzen und echter Kohle beladen.**
- **Alle Wagen mit authentischen Alterungsspuren und unterschiedlichen Betriebsnummern.**
- **Jeder Wagen einzeln verpackt.**

*Mit echter Kohle beladen.
Authentische Alterungsspuren.
Unterschiedliche Betriebsnummern.
Jeder Wagen einzeln verpackt.*



Exklusiv 3/2014 H0



Immer flüssig unterwegs

46533 Kesselwagen-Set 6-teilig.

Vorbild: Sechs Kesselwagen unterschiedlicher Bauarten. Privatwagen der Firmen Eisenbahn-Verkehrsmittel AG (EVA), Düsseldorf, und der Vereinigten Tanklager und Transportmittel GmbH (VTG), Hamburg. Drei Kesselwagen mit vier Radsätzen Bauart Uerdingen (EVA/VTG), mit Bremserbühne, ohne Bremserhaus. Ein vierachsiger Druckgas-Kesselwagen (VTG) mit Sonnenschutzdach. Zwei Kesselwagen mit zwei Radsätzen (VTG). Alle Wagen eingestellt bei der Deutschen Bundesbahn (DB). Betriebszustand um 1960.

Modell: Kesselwagen mit Aufstiegsleiter, Bremserbühne und Handbremse. Druckgas-Kesselwagen mit Handbremsbühne und Sonnenschutzdach. 2-achsige Kesselwagen mit angesetzter Bremserbühne und Aufstiegsleiter mit Füllplattform. Alle Wagen mit Alterungsspuren unterschiedlicher Ausprägung versehen. Alle Wagen mit verschiedenen Betriebsnummern und jeweils einzeln verpackt. Zusätzliche Umverpackung. Gesamtlänge über Puffer 67,4 cm. Gleichstrom-Radsatz je Wagen 4 x 32376004, 2 x 32376004 bzw. 4 x 700580 (Druckgas-Kesselwagen).

Die zu diesem Kesselwagen-Set passende Güterzug-Dampflokomotive finden Sie unter der Artikelnummer 37895 im Märklin H0-Sortiment.

Paketpreis € 199,95 * (6 Wagen)

Auf einen Blick:

- **Authentische Gebrauchsspuren.**
- **Unterschiedliche Betriebsnummern.**
- **Jeder Wagen einzeln verpackt.**



Authentische Gebrauchsspuren an den Kesselwagen sorgen für zusätzlichen Realismus.



*Authentische Gebrauchsspuren.
Jeder Wagen einzeln verpackt.
Wagen beim Händler auch einzeln erhältlich.*

Exklusiv 3/2014 H0



Am Puls der Zeit

36620 Elektrolokomotive.

Mit der Elektrolokomotive BR 146.5 bringt Märklin einen der Hauptakteure im aktuellen Schienenverkehr auf die Anlage. Die Lok ist ideal für den Einstieg und zum Aufbau eines modernen IC-Schienenverkehrs. Unter anderem mit vielfältigen Licht- und Soundfunktionen ausgestattet, ist man mit der BR 146.5 ganz nah dran am Puls der Zeit.

Vorbild: Elektrolokomotive Baureihe 146.5 der Deutschen Bahn AG (DB AG). IC-Farbgebung. Aktueller Betriebszustand 2014.

Modell: Mit Digital-Decoder mfx und umfangreichen Geräuschkombinationen. Spezialmotor, zentral eingebaut. 4 Achsen über Kardan angetrieben. Haftreifen. Fahrtrichtungsabhängig wechselndes Dreilicht-Spitzensignal und zwei rote Schlusslichter konventionell in Betrieb, digital schaltbar.

Spitzensignal an Lokseite 2 und 1 jeweils digital separat abschaltbar. Wenn Spitzensignal an beiden Lokseiten abgeschaltet ist, dann beidseitige Funktion des Doppel-A-Lichtes. Beleuchtung mit wartungsfreien warmweißen Leuchtdioden (LEDs). 2 mechanisch funktionsfähige Dachstromabnehmer. Länge über Puffer 21,7 cm.

€ 179,95 *

Auf einen Blick:

- **Lokomotive mit vielfältigen Licht- und Soundfunktionen.**
- **Mit mfx-Decoder.**
- **Beleuchtung mit warmweißen und roten Leuchtdioden (LEDs).**
- **Lok mit Metallgehäuse.**

*Lokomotive mit vielfältigen Licht- und Soundfunktionen.
Beleuchtung mit warmweißen und roten Leuchtdioden (LEDs) in Fahrtrichtung wechselnd.*



Digitale Funktionen	CU	MS	MS 2	CS
Spitzensignal	•	•	•	•
Betriebsgeräusch 1	•	•	•	•
E-Lok-Fahrgeräusch	•	•	•	•
Signalhorn	•	•	•	•
Direktsteuerung	•	•	•	•
Bremsenquietschen aus	•	•	•	•
Spitzensignal Lokseite 2	•	•	•	•
Rangierpfeif	•	•	•	•
Spitzensignal Lokseite 1	•	•	•	•
Ankuppelgeräusch	•	•	•	•
Betriebsgeräusch 2	•	•	•	•
Dampf/Druckluft ablassen	•	•	•	•
Lüfter	•	•	•	•
Schaffnerpfeif	•	•	•	•
Schienenstoß	•	•	•	•

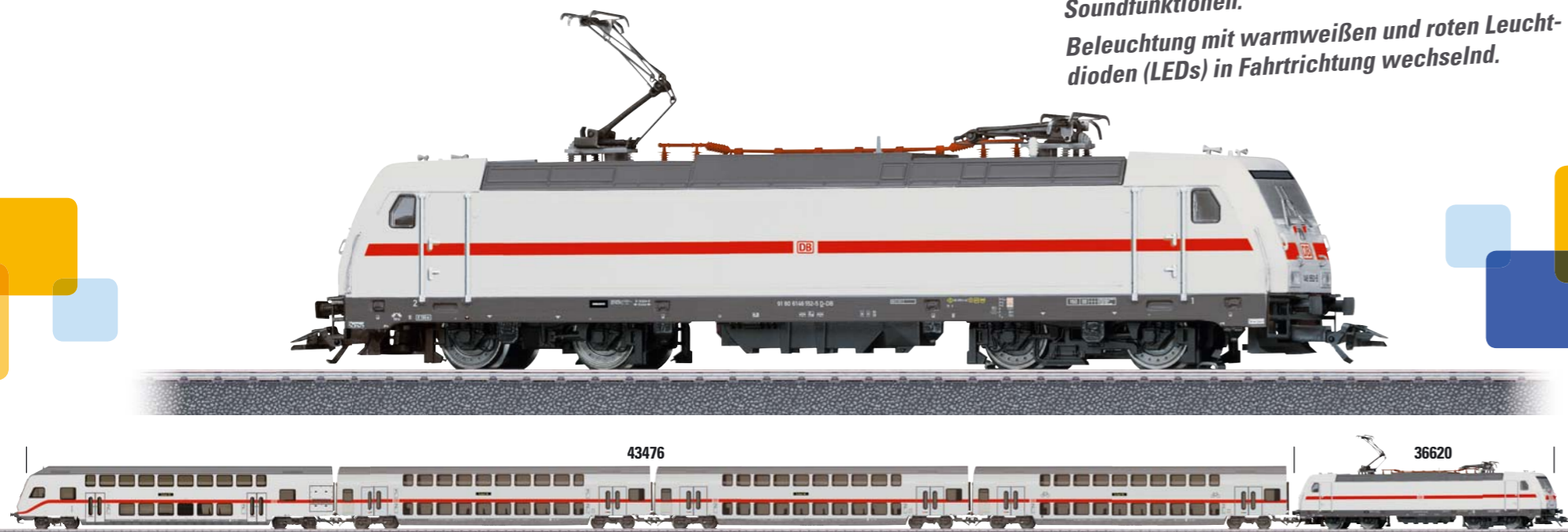

Doppelt schön

43476 IC-Doppelstockwagen-Set.

Die modernen IC-Doppelstockwagen bilden zusammen mit der Elektrolokomotive 36620 den modernen IC-Zug und Eyecatcher für jede Anlage schlechthin. Ein im doppelten Sinne herausragendes Set mit vier attraktiv umgesetzten Wagen. Der DB Fernverkehr setzt im Vorbild nun nach und nach IC-Doppelstockwagen ein. Bei Märklin fahren diese Züge bereits heute.

Vorbild: 1 Doppelstockwagen 1./2. Klasse, 1 Doppelstockwagen 2. Klasse, 1 Doppelstockwagen 2. Klasse mit Fahrradabteil und 1 Doppelstock-Steuerwagen 2. Klasse der Deutschen Bahn AG (DB AG). IC-Farbgebung.

Modell: Alle Wagen mit getönten Seitenfenstern und Kurzkupplungen. Rot-weißer Lichtwechsel am Steuerwagen. Gesamtlänge über Puffer 107,7 cm.

€ 169,95 * (4 Wagen)

Zur Zugbildung eignet sich die Elektrolokomotive BR 146.5, die unter der Artikelnummer 36620 erhältlich ist.

Exklusiv 3/2014 Start up HO



Bei schiebender Lokomotive leuchtet am Steuerwagen ein weißes Dreilicht Spitzensignal.

Bei ziehender Lokomotive brennen am Steuerwagen zwei rote Schlusslichter.



Rot-weißer Lichtwechsel am Steuerwagen.



Dieses Modell wird in einer einmaligen Serie nur für die Märklin Händler-Initiative (MHI) gefertigt. 5 Jahre Garantie auf alle MHI-Artikel und Club-Artikel (Märklin Insider und TRIX Club) ab 2012. Garantiebedingungen siehe Seite 46.

Exklusive Märklin Start up Club Sondermodelle

48614 Märklin Start up Club-Jahreswagen 2014.

Modell: Dienstwagen von Tim Tender. Wagen in Sonderfarbgebung mit Motiven aus der Welt des Märklin Start up Clubs. Zur Abrundung liegt dem Wagen eine Schaffnerpfeife bei. Relex-Kupplungen. Länge über Puffer 11,0 cm. Gleichstrom-Radsatz 2 x 700600.

Jahresmodell für Mitglieder des Märklin Start up Clubs und Märklin Insider.

€ 19,95 *

Schaffnerpfeife beiliegend.



Abbildung ähnlich



36503 Diesellokomotive „Start up“.

Vorbild: Diesel-Rangierlokomotive der Bauart Henschel DHG 500.

Modell: Lokomotive in Sonderfarbgebung. Mit Digital-Decoder und Spezialmotor. 1 Achse angetrieben, Haftreifen. Fahrtrichtungsabhängig wechselndes Dreilicht-Spitzensignal konventionell in Betrieb, digital schaltbar. Kupplungshaken. Länge über Puffer 11,2 cm.

Jahresmodell für Mitglieder des Märklin Start up Clubs und Märklin Insider.

€ 79,95 *

Digitale Funktionen	CU	MS	MS 2	CS
Spitzensignal	•	•	•	•
Direktsteuerung	•	•	•	•



Start up H0



Große Kraft auf kleinem Raum

88984 Güterzuglokomotive mit Schlepptender.

Vorbild: Baureihe 55 der Deutschen Bundesbahn (DB). Ehemalige preußische G 8.1.

Modell: Verbesserte Ausführung dieses Modells. Feines vollständiges funktionierendes Gestänge. Nachbildung der Bremsimitation, Schienenräumer, vergrößerte Pufferteller und vieles mehr. Ausgerüstet mit 5-poligem Mini-Club-Motor. Alle Treibachsen angetrieben. Der Tender ist mit Speichenrädern bestückt. Länge über Puffer 84 mm.

€ 219,95 *

82338 ergänzt die Lok zum vorbildgerechten Güterzug.



Neues filigranes und brüniertes Gestänge sowie Bremsimitation



Originalgröße



Originalgröße

82338 Güterwagen-Set „gemischter Güterzug“.

Vorbild: Güterwagen-Set, bestehend aus 6 Stk. 2-achsigen Güterwagen der Deutschen Bahn. Davon 1 Niederbordwagen mit Bremserhaus X05 mit Ladegut Lanz-Traktor, 1 Niederbordwagen mit Bremserbühne X05 mit Ladegut Halbkettentraktor Lanz, 1 Kesselwagen mit Bremserhaus BV-Aral, 1 Wärmeschutzwagen, 1 Bierkühlwagen mit Werbebeschriftung „Fürstenberg“ und ein offener Güterwagen mit Bordwänden der Verbandsbauart O 10 mit Ladegut Kohle.

Modell: Alle Fahrzeuge in feiner, aufwendiger und vorbildgetreuer Ausführung mit individuellen Betriebsnummern. Traktormodelle aus Metall, jeweils befestigt auf einem Ladegestell, der offene Güterwagen ist mit einem Ladegut-Einsatz „Kohle“ ausgestattet. Zuglänge über Puffer ca. 245 mm. Alle Modelle in Sonderausführung einzeln nicht erhältlich.

€ 169,95 * (6 Wagen)

82338 wird durch die Lok 88984 zum vorbildgerechten Güterzug ergänzt.





Startpackung „Güterzug der Bundesbahn“ 230/120 Volt

Start up H0



29321 Startpackung „Güterzug der Bundesbahn“ 230 Volt.

29322 Startpackung „Güterzug der Bundesbahn“ 120 Volt.

Vorbild: Schwere Tenderlokomotive Baureihe 81, ein Runnenwagen, ein Kesselwagen „Gasolin“ und ein Niederbordwagen der Deutschen Bundesbahn (DB).

Modell: Lokomotive mit Digital-Decoder und Spezialmotor. 4 Achsen angetrieben. Haftreifen. Fahrtrichtungsabhängig wechselndes Dreilicht-Spitzensignal konventionell in Betrieb, digital schaltbar. Abnehmbares Modell einer Planiererraupe. Lokomotive und alle Wagen mit Relex-Kupplungen. Länge des Zuges 47,3 cm.
 Inhalt: 12 gebogene Gleise 24130, 4 gerade Gleise 24188, 1 Basisstation, 7 gerade Gleise 24172, 2 gebogene Gleise 24224, 1 Weiche rechts 24612 und 1 Weiche links 24611. Schaltnetzteil und ein kabelloses Infrarot-Steuergerät. Erweiterungsmöglichkeiten mit den C-Gleis-Ergänzungspackungen und dem gesamten C-Gleis-Programm. Die Weichen können mit dem Elektroantrieb 74492 nachgerüstet werden.

€ 199,95 *

Digitale Funktionen	CU	MS	MS 2	CS
Spitzensignal	•	•	•	•
Direktsteuerung	•	•	•	•

 Diese Startpackung ist ebenfalls als 120V-Version erhältlich.

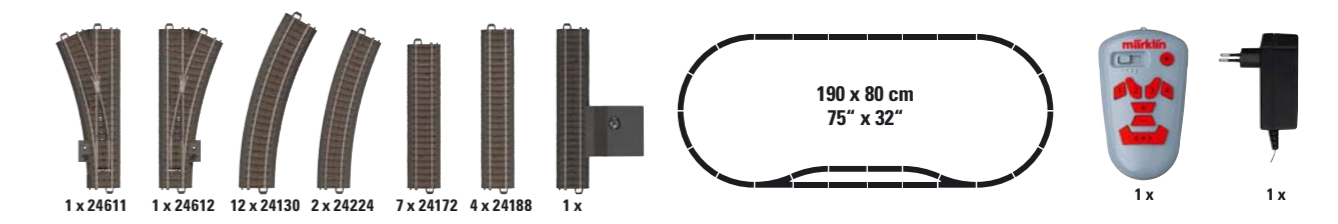

Einmalige Serie.

Bausatz Lokomotivschuppen

H0

72884 Bausatz Lokomotivschuppen.



Vorbild: Dreiständiger Ringlokschuppen in Backstein-Bauweise. Baustil zu Beginn des 20. Jahrhunderts. Einsatz bis zum aktuellen Museumsbetrieb.

Modell: Stände angeordnet im Winkel von je 15°. Passend zur Drehscheibe 7286. Geeignet für C-Gleis und für K-Gleis (Gleise nicht enthalten). Nutzbare Gleislänge innen 30 cm. Automatisch schließende Tore bei Einfahrt der Lokomotiven. Beleuchtungssatz mit 6 wartungsfreien LEDs, einbaufertig verdrahtet. Zusätzlicher Zwischenträgersatz zur direkten Verbindung von mehreren Lokschuppen ohne Zwischenwand ist enthalten. Größe 350 x 461 mm, Höhe 128 mm.

€ 89,99 *

Auf einen Blick:

- Attraktive Backstein-Optik.
- Realistische Alterung.
- In allen Epochen authentisch.
- Auch für Zweileiter-Gleissysteme geeignet.
- Mit Beleuchtung.



Jahreswagen 2014

H0

48514 Kesselwagen.



Vorbild: Einheits-Leichtkesselwagen Bauart Uerdingen, eingestellt bei der Märklin Bahn (MB). Betriebszustand um 1990.

Modell: Kesselwagen mit Bremserbühne und ohne Bremserhaus. Gleichstrom-Radsatz: 4 x 32376004.

€ 34,95 *



Einmalige Serie. Märklin Magazin Jahreswagen 2014.

Zweimal ein Unikat

HO

31031 Dampflokomotiven.

Vorbild: 2 Dampflokomotiven der Baureihe 52 der Deutschen Bundesbahn (DB). Ausführung einmal mit Wannentender und einmal mit Kondentender. Authentische Gebrauchsspuren. Betriebszustand der 1950er-Jahre.

Modell: Beide Lokomotiven mit Digital-Decoder mfx und umfangreichen Geräuschfunktionen. Geregelter Hochleistungsantrieb. 5 Achsen angetrieben. Haftreifen. Kurvengängiges Gelenkfahrwerk. Fahrtrichtungsabhängig wechselndes Zweilicht-Spitzensignal konventionell in Betrieb, digital schaltbar. Rauchsatz 7226 nachrüstbar. Kolbenstangen-Schutzrohre ansteckbar.

Länge über Puffer bei Lok mit Wannentender ca. 26,3 cm und bei Lok mit Kondentender ca. 31,5 cm.

€ 899,95 * (2 Lokomotiven)

Auf einen Blick:

- Authentische Gebrauchsspuren.
- mfx Decoder mit umfangreichen Geräuschfunktionen.

*Authentische Gebrauchsspuren.
Im Set einzeln verpackt.*



Beide Ausführungen:

Digitale Funktionen	CU	MS	MS 2	CS
Spitzensignal	•	•	•	•
Rauchsatzkontakt	•	•	•	•
Dampflok-Fahrgeräusch	•	•	•	•
Lokpfeiff	•	•	•	•
Direktsteuerung	•	•	•	•
Bremsenquietschen aus	•	•	•	•
Kohle schaufeln	•	•	•	•
Rangierpfeiff	•	•	•	•
Dampf ablassen	•	•	•	•
Luftpumpe	•	•	•	•
Schüttelrost	•	•	•	•

Zusätzlich beim Kondentender

Digitale Funktionen	CU	MS	MS 2	CS
Lüfterantrieb	•	•	•	•

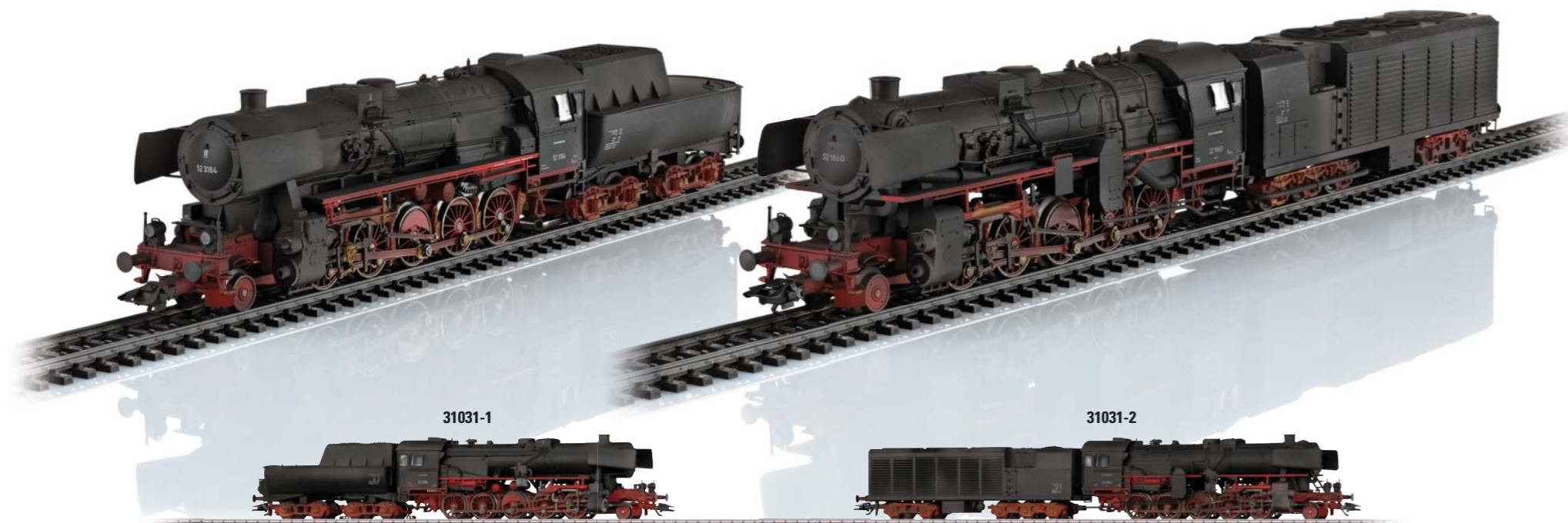

Einmalige Serie.

Mit Volldampf durch Dänemark

HO

37818 Dampflokomotive.

Vorbild: Dampflokomotive Litra N (deutsche BR 50) der Dänischen Staatsbahnen (DSB) in Epoche III.

Modell: Mit Digital-Decoder mfx und umfangreichen Geräuschfunktionen. Geregelter Hochleistungsantrieb. 5 Achsen angetrieben. Haftreifen. Lokomotive und Tender weitgehend aus Metall. Eingerichtet für Rauchsatz 7226. Fahrtrichtungsabhängig wechselndes Zweilicht-Spitzensignal und nachrüstbarer Rauchsatz konventionell in Betrieb, digital schaltbar. Beleuchtung mit wartungsfreien warmweißen Leuchtdioden (LEDs). Kolbenstangen-Schutzrohre und Bremsschläuche liegen bei. Länge über Puffer 26,4 cm.

€ 429,95 *



Digitale Funktionen	CU	MS	MS 2	CS
Spitzensignal	•	•	•	•
Rauchsatzkontakt	•	•	•	•
Dampflok-Fahrgeräusch	•	•	•	•
Lokpfeiff	•	•	•	•
Direktsteuerung	•	•	•	•
Bremsenquietschen aus	•	•	•	•
Luftpumpe	•	•	•	•
Rangierpfeiff	•	•	•	•
Dampf ablassen	•	•	•	•
Glocke	•	•	•	•
Kohle schaufeln	•	•	•	•
Schüttelrost	•	•	•	•
Injektor	•	•	•	•

*Viele angesetzte Details.
Vielfältige Betriebs- und Sonderfunktionen digital schaltbar.*

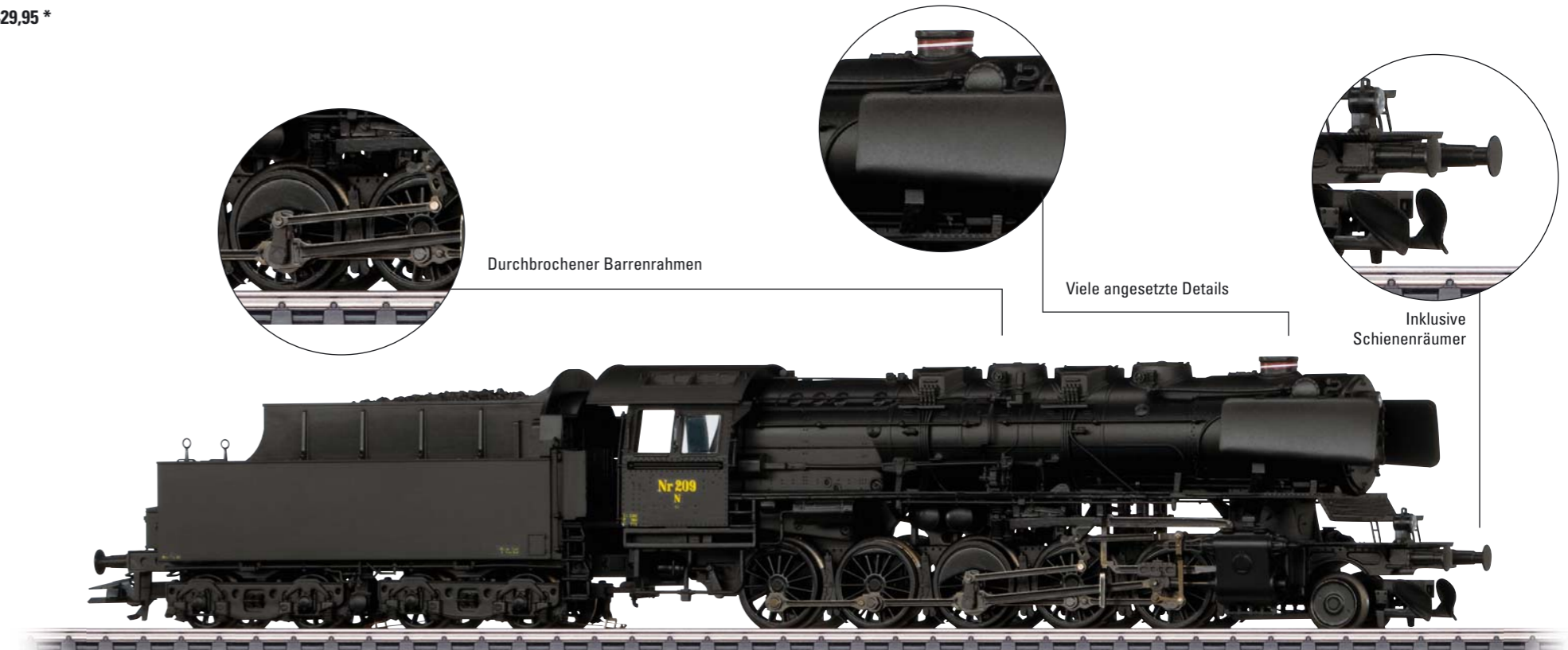

Einmalige Serie.

Gigant der Schiene

26800 Erzzug – 13-teilig.

Eine starke Elektrolokomotive im Gespann mit vielen Erzwagen: Eindrucksvoller geht es kaum – weder im Vorbild noch auf der Anlage. Der Powerzug des Nordens fährt mit zwei geregelten Hochleistungsantrieben, authentischen Gebrauchsspuren und mit Echtheitszertifikat vor. Auch die Erzwagen bestechen mit viel Liebe zum Detail.

Vorbild: Schwere Erzlokomotive als dreiteilige Stangen-Elektrolokomotive Reihe Dm3 der Schwedischen Staatsbahnen (SJ). Eingesetzt auf der Erzbahn Lulea–Kiruna–Narvik. Serie 1200 mit den Betriebsnummern 1201 + 1231 + 1202. Braune Grundfarbgebung, große Stirnlampen, Führerstands Türen in alter Anordnung, große Schneepflüge (Norrlandspflüge) und SAB-Gummifederräder. 12 dreiachsige Erzwagen vom Typ Mas IV. Authentische Gebrauchsspuren. Betriebszustand um 1970.

Modell: Mit Digital-Decoder mfx und umfangreichen Geräuschfunktionen. 2 geregelte Hochleistungsantriebe mit Schwungmasse, jeweils 1 Motor in jeder Lok-Einheit mit Führerstand. Jeweils alle 4 Treibachsen in jeder Lok-Einheit mit Führerstand angetrieben. Haftreifen. Fahrtrichtungsabhängig wechselndes Zweilicht-Spitzensignal und ein rotes Schlusslicht konventionell in Betrieb, digital schaltbar. Zusätzliches drittes Volllicht oben digital zuschaltbar. Maschinenraumbelichtung sowie Führerstandsbeleuchtung am Führerstand 1 und 2 jeweils separat digital schaltbar. Zusätzliches Markierungslicht digital schaltbar. Beleuchtung mit wartungsfreien warmweißen und roten Leuchtdioden (LEDs). Alle 3 Lok-Einheiten fest miteinander verbunden. Kurzkupplungskinematik

zwischen den einzelnen Lok-Einheiten. Markierungstafeln für das vordere Ende der Lok liegen separat bei. Erzwagen in detaillierter Ausführung mit durchbrochenem Boden. Detaillierte Darstellung der Achslager mit Federn und Bremsgestänge. Erzwagenaufbau aus Metall. Alle Wagen mit Bremserbühne, Bremshandrad und unterschiedlichen Betriebsnummern. Erzwagen mit Ladegut-Einsätzen und echtem Eisenerz in maßstäblicher Körnung beladen. Gesamtlänge über Puffer ca. 129 cm. Gleichstrom-Radsatz je Erzwagen 3 x 700580.

€ 999,95 * (1 Lokomotive + 12 Wagen)

Auf einen Blick:

- **Hochdetaillierte Metallausführung der Lokomotive und der Wagenaufbauten.**
- **mfx-Decoder mit umfangreichen Geräusch- und Lichtfunktionen.**
- **2 Hochleistungsantriebe mit Schwungmasse, jeweils 1 Motor in jeder Lok-Einheit mit Führerstand.**
- **Führerstandsbeleuchtung und Maschinenraumbelichtung separat digital schaltbar.**
- **Authentische Gebrauchsspuren.**
- **Nummeriertes Echtheitszertifikat.**
- **Weltweit limitiert auf 999 Stück!**



Digitale Funktionen	CU	MS	MS 2	CS
Spitzensignal	•	•	•	•
Lichtfunktion	•	•	•	•
E-Lok-Fahrgeräusch	•	•	•	•
Signalhorn	•	•	•	•
Direktsteuerung	•	•	•	•
Lichtfunktion 1		•	•	•
Führerstandsbeleuchtung		•	•	•
Rangierpfeif		•	•	•
Lichtfunktion 2		•	•	•
Bremsquietschen aus		•	•	•
Ankuppelgeräusch		•	•	•
Lüfter		•	•	•
Luftpresser		•	•	•
Panto-Geräusch		•	•	•

Lokomotive und Wagen mit authentischen Gebrauchsspuren.



Die Erzlok Art. 37753 im nicht gealterten Vergleich (linke Bildhälfte)



Detaillierter Dachgarten

Weltweit limitiert auf 999 Stück!



Frohe Weihnachten

48414 Weihnachtswagen H0 2014.

Vorbild: Rungenwagen Bauart Kbs 443. Fiktive Gestaltung zum Weihnachtsfest.

Modell: Rungenwagen beladen mit einem weihnachtlich gestalteten Rentierschlitten aus gelasertem Holz. Goldene Rungen einzeln einsteckbar. Länge über Puffer 15,7 cm. Gleichstrom-Radsatz 2 x 700580.

€ 32,95 *

Auf einen Blick:

- **Weihnachtlicher Rentierschlitten aus gelasertem Holz – abnehmbar vom Güterwagen.**
- **Attraktive Ergänzung der Weihnachtswagen-Serie.**



H0



Einmalige Serie.

Das besondere Geschenk

80624 Weihnachtswagen Z 2014.

Vorbild: Kühlwagen ohne Bremserhaus, ältere Bauart.

Modell: Oldtimer-Wagen in weihnachtlicher Gestaltung. Länge über Puffer 40 mm.

€ 35,95 *

Der Weihnachtswagen 2014 wird in einer klarsichtigen Kugel präsentiert. Diese kann mithilfe der beigefügten Kordel an den Weihnachtsbaum gehängt werden und setzt die beliebte Serie der festlichen Motive aus den Vorjahren fort.

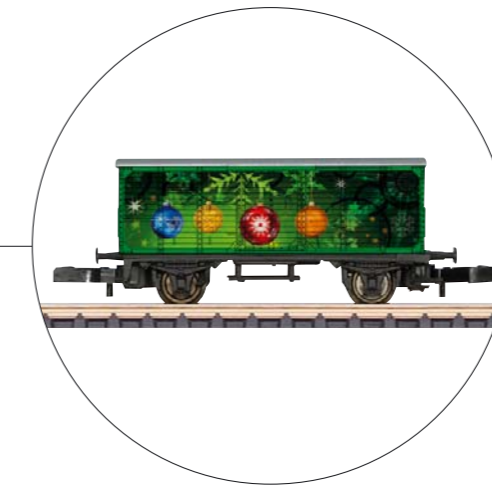

Einmalige Serie.

Z

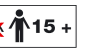

Perfekt zum Fest ...

Z

81709 Weihnachts-Startpackung, 230 Volt. Güterzug mit Gleisoval und entsprechender Stromversorgung.



Vorbild: 1 Dampflokomotive BR 89, 1 Schiebewandwagen, 1 Niederbordwagen.

Modell: Lokomotive aus Metall in weihnachtlicher Gestaltung, mit 5-poligem Motor, alle Treibachsen angetrieben. Schiebewandwagen ebenfalls in Weihnachts-Gestaltung und entsprechender Niederbordwagen. Zusätzlich ist ein Bausatz „Weihnachtsbude“ beigelegt welche nach dem Zusammenbau auf den Niederbordwagen verladen werden kann. Weiterer Set Inhalt: 2 gerade Gleise, 10 gebogene Gleise, Aufgleisungshilfe und 230 V/12 VA-Schaltnetzteil mit passendem Fahrregler. Gleisplanbroschüre. Zuglänge ca. 167 mm. Gleislänge ca. 510 mm. Die perfekte Erweiterung kann mit 82720, mit den SET-Packungen 8190 bzw. 8191, 8192, 8193 und 8194, oder nach eigenen Entwürfen erfolgen.

€ 149,95 *

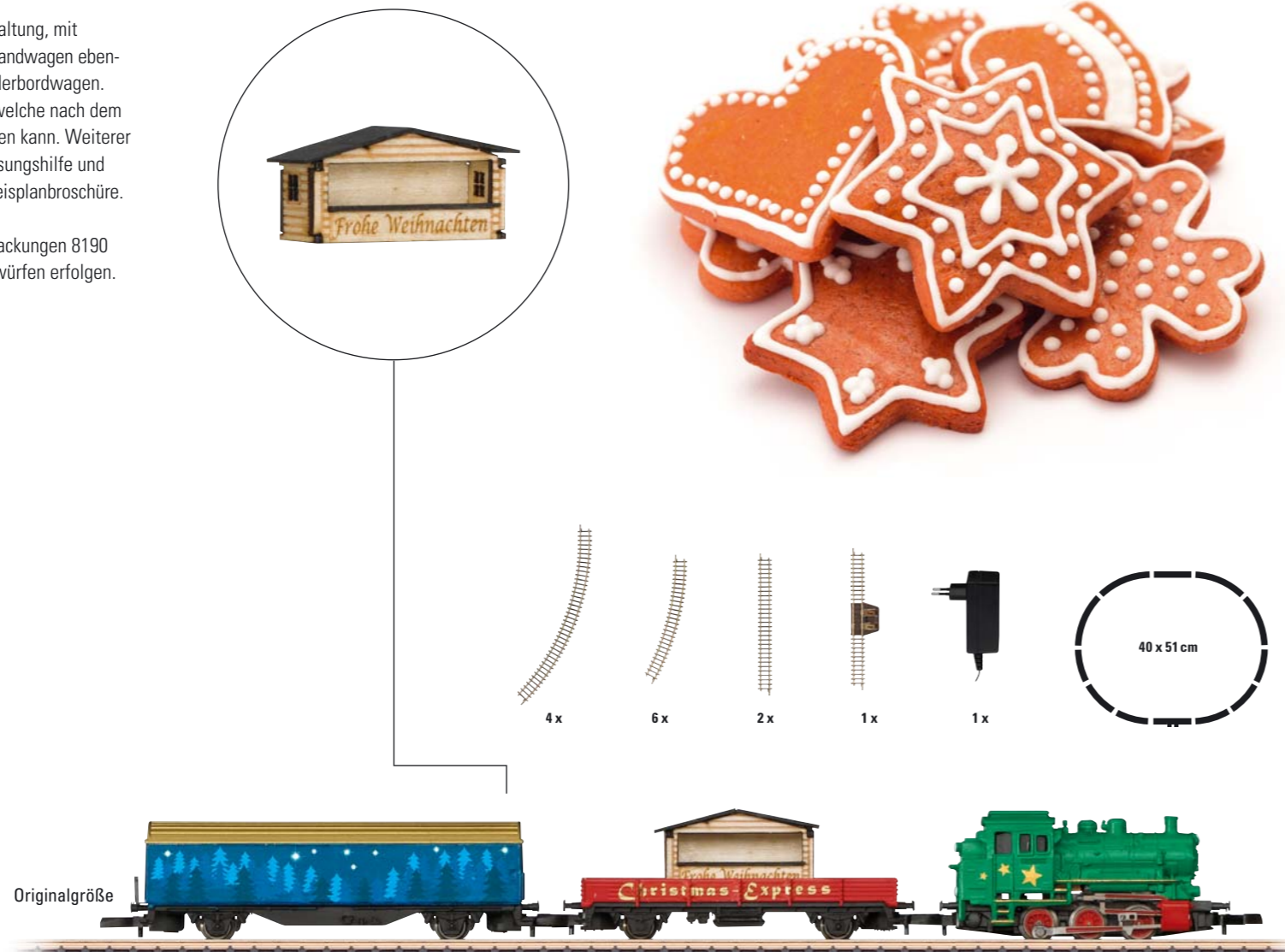

... und darüber hinaus

Z

82720 Weihnachts-Ergänzungspackung. Wagen-Set mit Abstellgleis und Weihnachtsbaum.



Vorbild: 1 Kesselwagen und ein Niederbordwagen mit Bremserhaus.

Modell: Kesselwagen „Glühwein“ und Niederbordwagen mit Bremserhaus in weihnachtlicher Gestaltung. Beide Wagen mit schwarzen Radsätzen. Liebevoll gestalteter Modellweihnachtsbaum zur Platzierung an der Strecke oder ggf. auch zum Transport auf Niederbordwagen. Zusätzlich enthält das Ergänzungs-Set das Material für ein Abstellgleis, also: 1 Handweiche, 3 gerade Gleise, 1 gebogenes Gleis und ein Prellbock. 82720 stellt die perfekte Erweiterung für 81709 dar.

€ 79,95 *

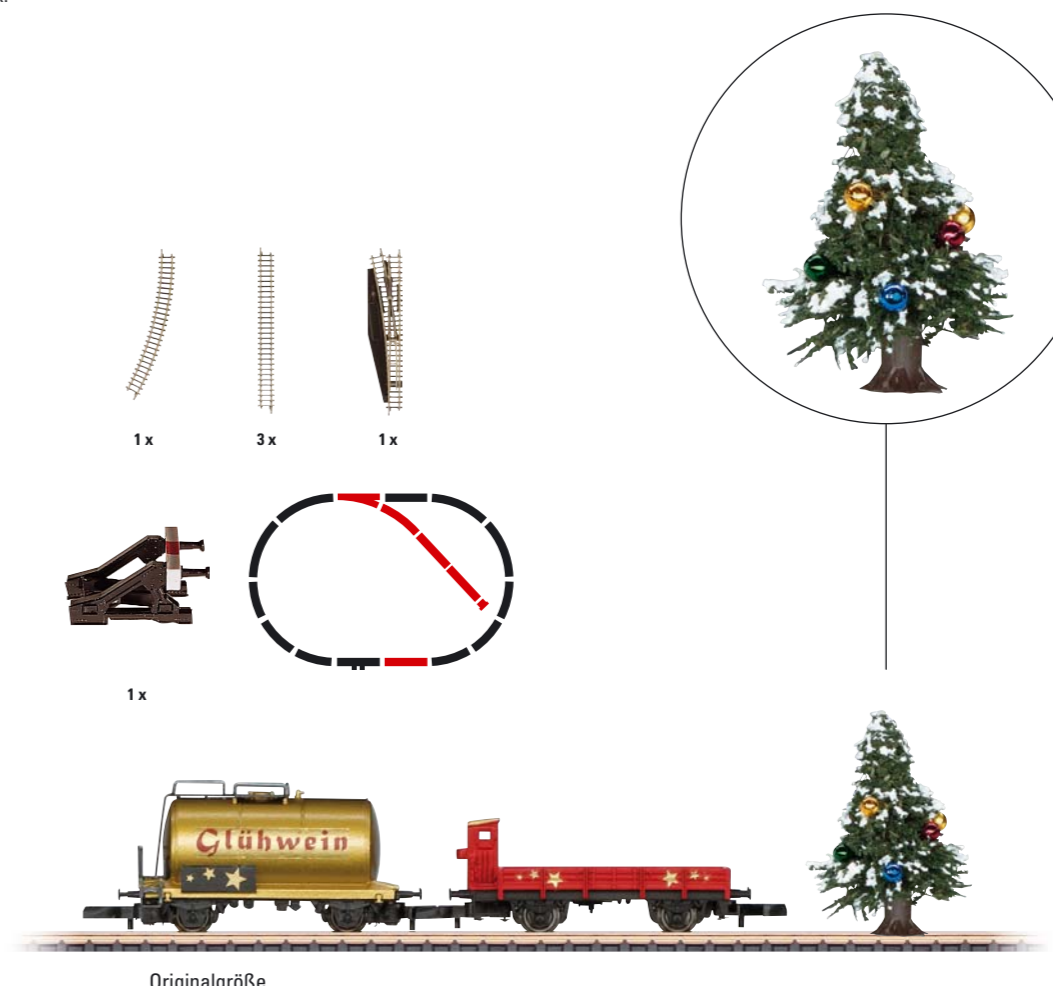

Originalgröße



Mädchen für alles

Z

88741 Tender-Dampflokomotive.

Vorbild: Dampflokomotive Baureihe 64 der Deutschen Reichsbahn (DR) Epoche II.

Modell: Neukonstruktion, fein detailliert. Lokaufbau und Fahrwerk aus Metall. Nachbildung der Bremsimitationen, Schienenräumer etc. am Lokunterteil. Fein detaillierte Steuerung und Gestänge. Vergrößerte Pufferteller. Zweilicht-Spitzensignal mit der Fahrtrichtung wechselnd. Spitzenbeleuchtung mit warmweißen LEDs. Lokomotive mit fünfpoligem Motor. Alle 3 Kuppelachsen angetrieben. Räder schwarz vernickelt. Länge über Puffer ca. 57 mm.

€ 199,95 *

Auf einen Blick:

- **Fahrwerk und Aufbau der Lokomotive aus Metall.**
- **Fein detaillierte/-s Gestänge/Steuerung.**
- **Nachbildung der Bremseinrichtung, Schienenräumer.**
- **Fünfpoliger Motor.**
- **Spitzensignal mit warmweißen Leuchtdioden (LEDs).**



BR 64 – Bubikopf als Mädchen für (fast) alles. Zwischen 1928 und 1940 beteiligten sich viele renommierte Lokomotivhersteller in Deutschland, die Baureihe 64 zu realisieren. Im Rahmen des Einheitsbauprogramms der Deutschen Reichsbahn-Gesellschaft weist auch die BR 64 starke Verwandtschaftsbeziehungen zu anderen Lokomotivbaureihen auf, besonders stark zur BR 24, von der Triebwerk und Kessel übernommen wurden. Von der 12,4 m langen Einheits-Personenzug-Tenderlokomotive mit der Achsfolge 1'C1' wurden insgesamt 520 Stück gebaut. Aufgrund ihrer niedrigen Achslast und Höchstgeschwindigkeit von 90 km/h war sie auf nahezu allen Strecken einsetzbar und ihre gelungene Konstruktion ließ eine weitreichende Verwendung zu. Ihr Stammgebiet war der Personenzugdienst sowie leichte Eilzüge. So mancher Güterzug zählte aber auch zu ihren Aufgaben, die sie bravourös meisterte. Der 2. Weltkrieg und die Teilung Deutschlands hinterließen tiefe Spuren bei der Baureihe 64. 278 Maschinen gelangten zur Deutschen Bundesbahn, 115 zur Deutschen Reichsbahn und eine Lokomotive verblieb in Österreich. Wie viele andere Baureihen bekam die BR 64 auch einen Spitznamen. Eine damalige, moderne Damenfrisur stand Pate für die stämmige, gedrungene Lokomotive. Inwieweit das für die Damenwelt oder die Gilde der Haarkünstler schmeichelhaft ist, sei dahingestellt, die Baureihe 64 aber war der Deutschen Bundesbahn bis zu ihrem Einsatzende 1974 ein verlässlicher Partner für Personal und Fahrgäste und die erhaltenen Museumsloks erfreuen sich uneingeschränkter Beliebtheit.

*Fahrwerk und Aufbau aus Metall.
Fein detaillierte/-s Gestänge/Steuerung.
Spitzensignal mit LEDs.*



Im Farbgewand der 70er-Jahre

Z

88421 Elektrolokomotive.

Vorbild: Mehrzweck-Elektrolokomotive Baureihe 111 der Deutschen Bundesbahn (DB) in ozeanblau-beiger Farbgebung.

Modell: Beide Drehgestelle angetrieben. Fahrtrichtungsabhängig wechselndes Dreilicht-Spitzensignal. Beleuchtung mit wartungsfreien warmweißen Leuchtdioden. Umschalterschraube für Oberleitungsbetrieb nach innen verlegt. Nachbildung der Maschinenraumeinrichtung. Rechteckpuffer. Länge über Puffer ca. 77 mm.

€ 199,95 *



Neu: Eckige Puffer

Originalgröße



Mietobjekt

Z

88371 Diesellokomotive.

Vorbild: Dieselelektrische Lokomotive Baureihe 285 der CB Rail, vermietet an die ITL Eisenbahngesellschaft mbH, Dresden. Gebaut von Bombardier als Serienlokomotive aus dem TRAXX-Typenprogramm.

Modell: Lokomotive mit 5-poligem Motor. Beide Drehgestelle angetrieben. Beleuchtung mit wartungsfreien warmweißen Leuchtdioden weiß/rot mit der Fahrtrichtung wechselnd. Imitation der Brems Scheiben. Länge über Puffer ca. 87 mm.

€ 189,95 *

*Beleuchtung mit warmweißen LEDs.
Imitation der Brems Scheiben.*

Originalgröße





Die Schweizer Eule



88467 Elektrolokomotive.

Vorbild: Serie 460 der Schweizer Bundesbahn (SBB) in der Werbegestaltung des Verbandes Schweizer Lokführer (VSLF).

Modell: Mit fünfpoligem Motor. Beide Drehgestelle angetrieben. Beleuchtung mit wartungsfreien warmweißen Leuchtdioden. Stromabnehmer manuell heb- und senkbar. Lokomotive ohne elektrische Oberleitungsfunktion, Stromaufnahme nur über die Schienen möglich. Hochfeine, aufwendige Farbgestaltung und Bedruckung. Länge über Puffer 84 mm.

€ 189,95 *



Spektakulärer Anblick auf jeder Strecke: Die Augen der Eule fixieren und faszinieren – jetzt erstmals in Spur Z.



Originalgröße

Einmalige Auflage.

Dieselelektrische US-Lokomotive mit feinsten Details

Z

88629 Dieselelektrische US-Lokomotive E8A.

Vorbild: 6-achsige A-Unit, Typ General Motors EMD E8A der amerikanischen Bahngesellschaft Pennsylvania Railroad.

Modell: Komplette Neukonstruktion in Zusammenarbeit mit der Fa. AZL. Neuer Hochleistungsmotor, 2 Achsen an jeweils beiden Drehgestellen angetrieben, Haftreifen, dadurch hohe Zugkraft. Warmweiße LED Spitzenbeleuchtung. Fein detailliert, aufwendige vorbildgerechte Farbgebung und Beschriftung. Märklin Systemkupplung vorn und hinten. Beiliegender Schienenräumer für vorn gegen die Systemkupplung austauschbar. Länge über Puffer ca. 96 mm.

€ 219,95 *



Feinste Detaillierung, zum Beispiel angesetzte, äußerst filigrane Griffstangen



Vorbildgerechte gravierte Details auf dem Lokdach

Märklin Magazin-Jahreswagen

Z

80824 Märklin Magazin-Jahreswagen Z 2014.

Vorbild: Behelfskühlwagen nach Zeichnung A2 des Deutschen Staatsbahnwagenverbandes.

Modell: Gestaltung passend zur Serie der Märklin Magazin-Jahreswagen. Länge über Puffer ca. 40 mm.

€ 29,95 *

Einmalige Serie nur im Jahr 2014.



Dann mal Prost

Z

86394 Bierwagen-Set. Bestehend aus 3 verschiedenen Wagen.

Vorbild: 3 unterschiedliche private Bierwagen. 1 x Dortmunder Actien-Brauerei, 1 x König Pilsener, 1 x Holsten Pilsener. Alle Wagen eingestellt bei der Deutschen Bundesbahn (DB).

Modell: Unterschiedliche Ausführungen der Stirnseiten. 1 Wagen mit hochgestelltem Bremsenstand, 2 Wagen mit abgebautem Bremsenstand. Gesamtlänge 120 mm.

€ 89,95 *

Auf einen Blick:

- Wagen mit hochgestelltem Führerstand und Nachbildung der Kurbel als Formvariante.

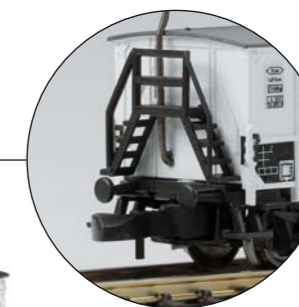

Hochgestellter Bremsenstand



Großartig bis ins Detail



55751 Tenderlokomotive.

Ein Genuss für jeden Spur 1 Fan: die Tender-Dampflokomotive VIc der Großherzoglich Badischen Staatseisenbahn. Das imposante Lokmodell in hochdetaillierter Vollmetall-Bauweise besticht durch die aufwendige Verarbeitung und ein Fahrwerk bzw. Aufbauten und Kessel, die im Zinkdruckguss-Verfahren hergestellt werden, der Königsklasse im Modellbahnbau. Mit vielen Digitalfunktionen und absolut hochwertiger Ausführung, wie sie nur echte Märklin Modelle auszeichnet.

Vorbild: Tender-Dampflokomotive VIc der Großherzoglich Badischen Staatseisenbahn (BadStB). Spätere Baureihe 75.4.

Modell: Komplette Neukonstruktion, Fahrgestell, Lokaufbau mit Kessel aus Zinkdruckguss. Sonstige Ansetzteile weitestgehend aus Metall. Hochdetailliertes Modell mit vielen angesetzten Details und detailliertem Führerstand. Stangenpuffer, ohne Kohlenkastenerhöhung, vorbildgerecht langer Schornsteinaufsatz, Nachbildung der Rauchkammertür mit Zentralverschluss, bewegliche Wasserkastendeckel, Sanddom zum

Öffnen, bewegliche Führerstandtüren u. v. m. Mit Digital-Decoder mfx, geregelt Hochleistungsantrieb und Geräuschgenerator mit radsynchronem Fahrgeräusch sowie umfangreichen Geräuschfunktionen. Betrieb mit Wechselstrom, Gleichstrom, Märklin Digital und DCC möglich. 3 Achsen angetrieben. Eingebauter Rauchgenerator mit radsynchronem Dampfausstoß, Zylinderdampf und Dampfpeife. Zweilicht-Spitzensignal mit Nachbildung der Gaslampen für Ölgas, epochengerechte Lichtfärbung mit der Fahrtrichtung wechselnd. Stirnbeleuchtung konventionell in Betrieb, digital schaltbar. Beleuchtung mit wartungsfreien warmweißen LEDs. Mit Führerstands- und Feuerbüchsenbeleuchtung. Lok vorn mit Schraubkupplung, hinten mit Systemkupplung, jeweils gegen den anderen Kupplungstyp tauschbar. Zum Lieferumfang der Lok gehört ein Ausstattungspaket mit Schrauben- und Klauenkupplung, Dampföl sowie eine Lokführer- und Heizerfigur. Befahrbarer Mindestradius 1.020 mm. Länge über Puffer 39,7 cm.

€ 1.899,95 *



Auf einen Blick:

- **Komplette Neuentwicklung.**
- **Hochdetaillierte Vollmetall-Bauweise. Fahrwerk, Aufbauten, Kessel etc. aus Zinkdruckguss.**
- **Rauchgenerator mit radsynchronem Dampfausstoß, ebenso wie Zylinderdampf und Dampfpeife.**
- **Lastgesteuertes radsynchrones Fahrgeräusch.**
- **Rauchkammertür und Domdeckel zum Öffnen mit vielen Originaldetails.**
- **Spitzenbeleuchtung mit epochengerechter Lichtfärbung und warmweißen LEDs.**
- **Feuerbüchsenflackern zweifarbig.**
- **Führerstandsbeleuchtung.**
- **mfx-Decoder für Betrieb mit Wechselstrom, Gleichstrom, Märklin Digital und DCC.**

Hochdetaillierte Vollmetall-Bauweise. Fahrwerk, Aufbauten, Kessel etc. aus Zinkdruckguss. Domdeckel zum Öffnen.



Digital Funktionen	CU	MS	MS 2	CS
Spitzensignal	•	•	•	•
Raucheinsatz	•	•	•	•
Dampflok-Fahrgeräusch	•	•	•	•
Lokpfeif	•	•	•	•
Direktsteuerung	•	•	•	•
Führerstandsbeleuchtung		•	•	•
Kohle schaufeln		•	•	•
Rangierpfeif		•	•	•
Bremsenquietschen aus			•	•
Dampf ablassen			•	•
Wasserpumpe			•	•
Injektor			•	•
Schüttelrost			•	•



Filigranes Schwergewicht

1

55753 Tenderlokomotive.

Mit der früheren badischen Vic, jetzt umgesetzt in Epoche III-Ausführung, schickt Märklin eine imposante Neukonstruktion einer wunderschönen Lokomotive auf die Gleise. Die Lok wird in hochdetaillierter Vollmetall-Bauweise gefertigt und vermittelt im Fahrbetrieb ein höchst realistisches Fahrgefühl. Das Modell besticht unter anderem durch den radsynchron geregelten Rauchgenerator, also den damit erzeugten mehrfachen Zylinderdampf, den Dampfausstoß am Kamin und der Dampfpeife. Auch das Fahrgeräusch ertönt lastabhängig und radsynchron. Das ist höchste Handwerkskunst für Freunde der Epoche III.

Vorbild: Tender-Dampflok BR 75.4 10-11 der Deutschen Bundesbahn (DB). Ehemalige badische Vic.

Modell: Komplette Neukonstruktion, Fahrgestell, Lokaufbau mit Kessel aus Zinkdruckguss. Sonstige Ansetzteile weitestgehend aus Metall. Hochdetailliertes Modell mit vielen angesetzten Details und detailliertem Führerstand. Läutewerk hinter dem Schornstein angebracht, Nachbildung der Kohlenkastenerhöhung aus Metall, gekürzter Schornsteinaufsatz,

Rauchkammertür ohne Zentralverschluss, bewegliche Wasserkastendeckel, Sanddom zum Öffnen, bewegliche Führerstandstüren u. v. m. Mit Digital-Decoder mfx, geregelter Hochleistungsantrieb und Geräuschgenerator mit radsynchronem Fahrgeräusch sowie umfangreichen Geräuschfunktionen. Betrieb mit Wechselstrom, Gleichstrom, Märklin Digital und DCC möglich. 3 Achsen angetrieben. Eingebauter Rauchgenerator mit radsynchronem Dampfausstoß, Zylinderdampf und Dampfpeife. Dreilicht-Spitzensignal mit epochengerechter Lichtfärbung mit der Fahrtrichtung wechselnd. Stirnbeleuchtung konventionell in Betrieb, digital schaltbar. Beleuchtung mit wartungsfreien warmweißen LEDs. Mit Führerstands- und Feuerbüchsenbeleuchtung bzw. Triebwerksbeleuchtung auf der linken Fahrzeugseite. Lokmodell vorn mit Schraubenkupplung, hinten mit Systemkupplung, jeweils gegen den anderen Kupplungstyp tauschbar. Zum Lieferumfang des Modells gehört ein Ausstattungspaket mit Schrauben- und Klauenkupplung, Dampföl sowie eine Lokführer- und Heizerfigur. Befahrbarer Mindestradius 1.020 mm. Länge über Puffer 39,7 cm.

€ 1.899,95 *



Auf einen Blick:

- **Komplette Neuentwicklung.**
- **Hochdetaillierte Vollmetall-Bauweise. Fahrwerk, Aufbauten, Kessel etc. aus Zinkdruckguss.**
- **Rauchgenerator mit radsynchronem Dampfausstoß, Zylinderdampf und Dampfpeife.**
- **Lastgesteuertes radsynchrones Fahrgeräusch.**
- **Rauchkammertür und Domdeckel zum Öffnen mit vielen Originaldetails.**
- **Spitzenbeleuchtung mit epochengerechter Lichtfärbung und warmweißen LEDs.**
- **Feuerbüchsenflackern zweifarbig.**
- **Fahrwerksbeleuchtung vorbildgerecht auf der linken Seite.**
- **Führerstandsbeleuchtung.**
- **mfx-Decoder für Betrieb mit Wechselstrom, Gleichstrom, Märklin Digital und DCC.**

Hochdetaillierte Vollmetall-Bauweise. Fahrwerk, Aufbauten, Kessel etc. aus Zinkdruckguss.

Domdeckel zum Öffnen.

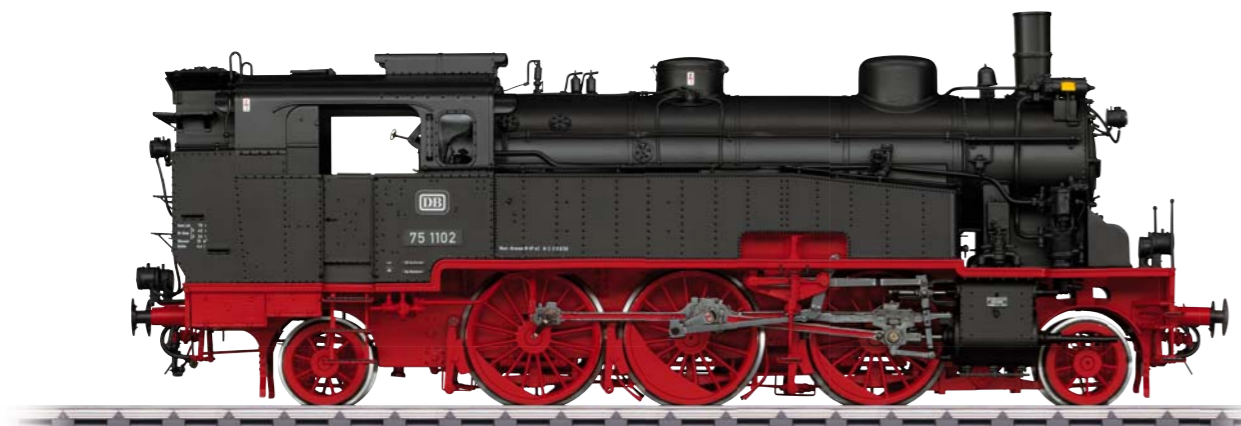

Digital Funktionen	CU	MS	MS 2	CS
Spitzensignal	•	•	•	•
Raucheinsatz	•	•	•	•
Dampflok-Fahrgeräusch	•	•	•	•
Lokpfeif	•	•	•	•
Direktsteuerung	•	•	•	•
Führerstandsbeleuchtung	•	•	•	•
Kohle schaufeln	•	•	•	•
Glocke	•	•	•	•
Rangierpfeif	•	•	•	•
Bremsenquietschen aus	•	•	•	•
Dampf ablassen	•	•	•	•
Triebwerksbeleuchtung	•	•	•	•
Wasserpumpe	•	•	•	•
Generatorgeräusch	•	•	•	•
Injektor	•	•	•	•
Schüttelrost	•	•	•	•





Klassiker-Set



58482 Güterwagen.

Mit dem Rmm Ulm schuf die Deutsche Reichsbahn den modernen Typ des Güterwagens. In einem weiteren Set kommt dieser völlig neukonstruierte Wagen in Epoche II in Verbindung mit einem Schienen-Lanz.

Vorbild: Rungenwagen Rmm „Ulm“ der Deutschen Reichsbahn (DRG) mit Ladegut eines Schienen-Lanz.

Modell: Komplette Neukonstruktion des Modells in äußerst filigraner Kunststoff-Bauweise mit sehr vielen angesetzten Details. Ausführung der DRG mit Holzborden, seitlichen Holzrungen, stirnseitigen Stahlrungen und

Bremserbühne. Alle Rungen sind natürlich vorbildgerecht abnehmbar und in den Rungenkästen zu verstauen. Systemkupplung montiert, Schraubenkupplung und Bremsschläuche liegen zusätzlich zur Montage bei. Gleisbogen befahrbar ab Mindestradius 1.020 mm. Länge über Puffer 37,8 cm. Beladen mit einem Modell eines Schienen-Lanz. Der Schienen-Lanz ist rollfähig in einer Metall-Echtholz-Bauweise umgesetzt und wird durch ein Echtholz-Ladegestell fixiert.

€ 379,95 *

- Auf einen Blick:**
- **Komplette filigrane Neukonstruktion.**
 - **Rungen abnehmbar.**
 - **Schraubenkupplung im Set enthalten.**
 - **Inklusive des Modells eines Schienen-Lanz auf einem Echtholz-Ladegestell.**

Komplette filigrane Neukonstruktion. Schienen-Lanz-Modell als Beladung.

Rollfähig und hochwertig

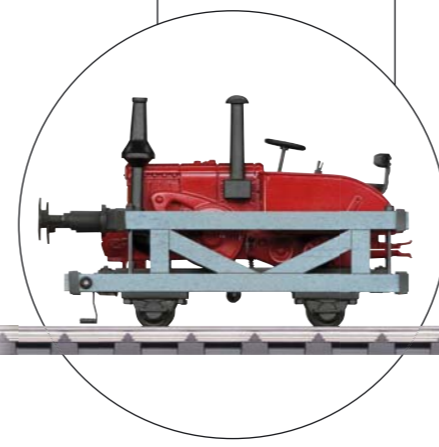

Technik der 50er Jahre

1

58481 Güterwagen.

Mit diesem besonderen Set verbindet Märklin zwei Mal Hightech der 50er-Jahre. Der Lanz-Bulldog „Ackerluft“ ist ebenso wie der Rungenwagen eine Stilikone der Wirtschaftswunderzeit und ein Glanzpunkt für jede Modellbahnanlage.

Vorbild: Rungenwagen Rmms 33 „Ulm“ der Deutschen Bundesbahn (DB) mit Ladegut Lanz „Ackerluft“-Bulldog.

Modell: Komplette Neukonstruktion des Wagentyps „Ulm“ in äußerst filigraner Kunststoff-Bauweise mit sehr vielen angesetzten Details. Ausführung der DB mit Stahlborden, seitlichen Pressblechungen und stirnseitigen Stahlrungen. Alle Rungen sind natürlich abnehmbar und können in den Rungenkästen verstaut werden. Schraubenkupplungen und

Bremsschläuche im Lieferumfang enthalten. Gleisbogen befahrbar ab Mindestradius 1.020 mm. Länge über Puffer 37,8 cm. Beladen mit einem Metallmodell eines Lanz „Ackerluft“-Bulldogs, fixiert auf einem Echtholz-Ladegestell.

€ 299,95 *



Auf einen Blick:

- **Komplette filigrane Neukonstruktion.**
- **Rungen abnehmbar.**
- **Inklusive eines Modells eines Lanz „Ackerluft“-Bulldogs fixiert auf einem Echtholz-Ladegestell.**
- **Schraubenkupplung im Lieferumfang enthalten.**

Inklusive eines Modells eines Lanz „Ackerluft“-Bulldogs, fixiert auf einem Echtholz-Ladegestell.



Güter-Star

1

58480 Güterwagen.

Im Original weit über 12.000 Mal gebaut ist der Rungenwagen einer der bedeutendsten Güterwagen der jungen Bundesbahn. Die komplette Neukonstruktion in hochdetaillierter Ausführung ist ein Muss für jeden Spur 1 Fan.

Vorbild: Rungenwagen Rmms 33 „Ulm“ der Deutschen Bundesbahn (DB).

Modell: Komplette Neukonstruktion des Wagentyps „Ulm“ in äußerst filigraner Kunststoff-Bauweise mit sehr vielen angesetzten Details. Ausführung mit Bremserbühne, Holzborden, Holzlungen seitlich und

Stahlrungen stirnseitig. Die Rungen sind abnehmbar und können in den Rungenkästen verstaut werden. Lieferung mit angebaute Systemkupplung, Schraubenkupplung und Bremsschläuche zur Nachrüstung im Lieferumfang bereits enthalten. Gleisbogen befahrbar ab Mindestradius 1.020 mm. Länge über Puffer 37,8 cm.

€ 249,95 *



Auf einen Blick:

- **Komplette filigrane Neukonstruktion.**
- **Rungen abnehmbar.**
- **Schraubenkupplung im Lieferumfang enthalten.**

Komplette filigrane Neukonstruktion.

Rungen abnehmbar.

Schraubenkupplung im Lieferumfang enthalten.



Lasten-Träger

1

58483 Güterwagen.

Für Güterwagenfans der Epoche IV ebenfalls unverzichtbar: der Niederbordwagen Typ KIm 441. Solche und ähnliche Güterwagen sind bis heute der Lasten-Träger der DB AG.

Vorbild: Niederbordwagen KIm 441 der Deutschen Bundesbahn (DB).

Modell: Komplette Neukonstruktion dieses Wagentyps in äußerst filigraner Kunststoffbauweise mit sehr vielen angesetzten Details. Ausführung

ohne Bremserbühne, mit Metallborden, ohne Stechrungen. Lieferung mit angebaute Systemkupplung, Schraubenkupplung und Bremsschläuche zur Nachrüstung im Lieferumfang bereits enthalten. Gleisbogen befahrbar ab Mindestradius 1.020 mm. Länge über Puffer 37,5 cm.

€ 249,95 *



Auf einen Blick:

- **Komplette filigrane Neukonstruktion.**
- **Schraubenkupplung zusätzlich im Lieferumfang enthalten.**

Komplette filigrane Neukonstruktion.

Schraubenkupplung zusätzlich im Lieferumfang enthalten.



30 Jahre digital

Keine andere Entwicklung hat die Modellbahn so stark verändert wie die Digitaltechnik. Vorbei die Zeit in der es nur mit hohem Aufwand möglich war, ganze Anlagen und Fahrpläne zu steuern.

Märklin war und ist der Pionier der Digitaltechnik. Legendär sind bis heute die Central Unit 6020 und ihre Weiterentwicklung die Central Unit 6021. Mit der Einführung der Central Station und neuen, noch leistungsfähigeren Decodern (mfx, mfx+) steht heute eine umfangreiche Spiele- und Erlebniswelt zur Verfügung, die die Faszination der Eisenbahn vorbildgerecht auf jede Anlage und in jedes Wohnzimmer bringt. Im Spielmodus lassen sich jetzt sogar Kohle und Wasser bei Dampfloks virtuell nachfüllen und komplette Betriebsabläufe simulieren.

Bei allen technischen Innovationen: Für Märklin steht das Spielerlebnis immer im Mittelpunkt. So können heute noch Digitallokomotiven der ersten Stunde mit der allerneuesten Central Station betrieben werden. Die Verbindung von Tradition und Fortschritt: für Märklin Ansporn und Zielsetzung zugleich.

Die Märklin Apps verwandeln Ihr Smartphone oder Tablet in ein vollwertiges Steuergerät für Ihre Modellbahn. Erhältlich bei:

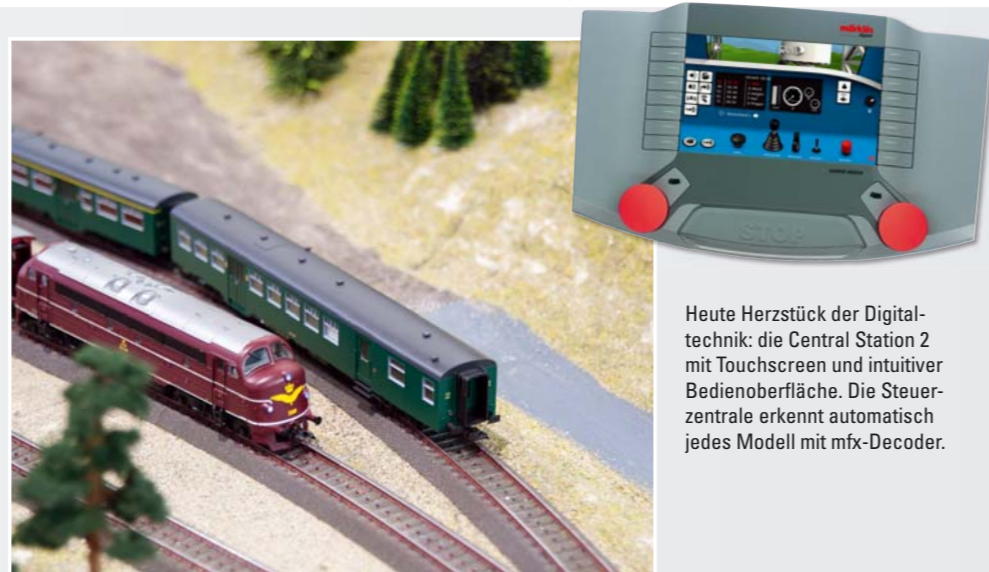

Heute Herzstück der Digitaltechnik: die Central Station 2 mit Touchscreen und intuitiver Bedienoberfläche. Die Steuerzentrale erkennt automatisch jedes Modell mit mfx-Decoder.

Gesamtsystem

Unkompliziert: Beim Märklin Digitalsystem sind die Komponenten perfekt aufeinander abgestimmt. Nahezu alle Modelle fahren mit Digitaldecoder. Lok auf die Schiene setzen und losfahren.



Update: Ab Herbst steht eine PC-Version der Central Station zur Verfügung.

Vielfältige Steuerung

Ob haptisch mit der Central oder Mobile Station, modern und kabellos über Smartphone oder Tablet-PC: Modellbahner können in Sachen Bedienung je nach Bedarf wählen.

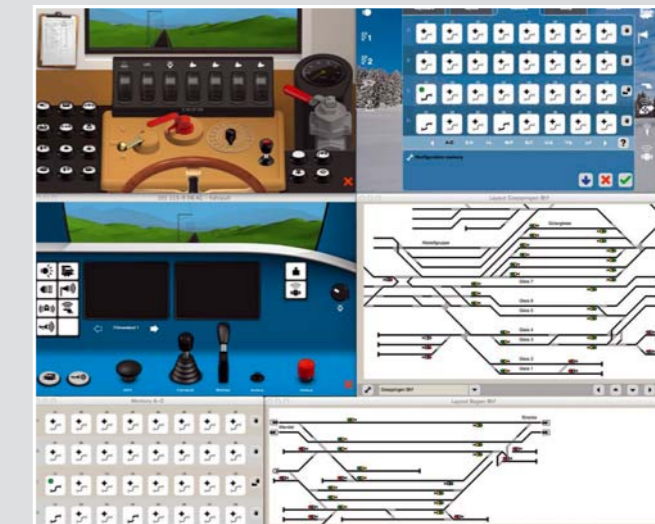

Spieleerlebnis und Simulationsmöglichkeiten

Einmal selbst Lokführer sein: Mit dem neuen mfx+System kann jeder Modellbahner selbst Wasser nachtanken und Kohle auffüllen oder den Sand nachfüllen. Mehr Spielerlebnis geht kaum.

1984

Weltpremiere: Märklin stellt mit der Zentraleinheit (6020) das erste digitale Steuersystem für die Modellbahn vor: Es unterscheidet bis zu 80 verschiedene Lokadressen und schaltet bis zu 256 Weichen oder Signale.



1993

Erweiterung (6021): Loks können jetzt bis zu fünf unterschiedliche Funktionen einzeln schalten, die Fahrtrichtungsanzeige im Fahrpult erleichtert die Bedienung, erstmals auch für Spur 1 geeignet.

2004

Mit der Central Station 1, Mobile Station und dem neuen mfx-Decoder stößt Märklin in eine neue Dimension vor. Bis zu 16 Funktionen und 128 Fahrstufen lassen sich nun pro Lokomotive einstellen.

2008

Touchscreen, Farbdisplay, individuell programmierbare Fahrstraßen, einfache Updatemöglichkeiten: die Central Station 2 macht das digitale Fahren noch einfacher und faszinierender.

2014

Mit dem mfx+Decoder, der Integration mobiler Geräte wie Smartphones, Tablet-PCs steht eine komplette Spiele- und Erlebniswelt zur Verfügung.

30 Jahre digital

30 Jahre jung: Märklin Digital hat vor drei Jahrzehnten die Modellbahnwelt revolutioniert und bietet weiterhin viele Entwicklungsmöglichkeiten. Heute sorgen eine Vielzahl an Bedienungsmöglichkeiten (allein 16 verschiedene Lokfunktionen), individuell einspielbare Soundfiles oder die Überwachung und Simulation von Betriebsparametern für eine einzigartige Erlebniswelt.

Mit dem Update 3.8, das ab Herbst 2014 allen Modellbahnern zur Verfügung steht, kommen weitere Möglichkeiten dazu: Fünf neue virtuelle Führerstände für Lokklassiker wie den Gläsernen Zug, Erzlok Dm, Serie 1200, Koploper und ölgefeuerte Dampfloks. Ein Highlight der besonderen Art: Die PC-Version der Central Station. Die komplette Funktionalität der Central Station kann dann auf dem PC abgerufen werden. Dazu gibt es zusätzliche Features wie eine Masterfunktion zur Anlagenkonfiguration. Auch mehrere Fahrpult-, Keyboard-, Memory- und Gleisbildfenster sind am PC gleichzeitig darstellbar, zudem ist die Fenstergröße der Gleisbilder skalierbar und auch mehrere Spieleweltfahrpulte lassen sich parallel aufrufen.

Bald auch für den Rechner daheim!



Entwurf für die aktuelle Ausgabe

03081 Buch „Einstieg in Märklin Digital“.

Ausführliche Beschreibung des Märklin Digital-Systems. Schritt für Schritt werden die notwendigen Komponenten vorgestellt. Schwerpunkte sind der unkomplizierte Aufbau und die komfortable Steuerung einer Anlage mit der Mehrzugsteuerung. Umfang ca. 200 Seiten. Nur in deutscher Sprache.

€ 24,95 *

Märklin MHI Garantiebedingungen

Unabhängig von den Ihnen gesetzlich zustehenden, nationalen Gewährleistungsrechten gegenüber Ihrem Märklin MHI-Fachhändler als Ihrem Vertragspartner oder Ihren Rechten aus Produkthaftung gewährt die Firma Gebr. Märklin & Cie. GmbH Ihnen beim Kauf dieser Märklin MHI-Produkte (diese Produkte sind mit dem Piktogramm ausgezeichnet) zusätzlich eine Hersteller-Garantie von 60 Monaten ab Kaufdatum zu den nachfolgend aufgeführten Konditionen. Damit haben Sie unabhängig vom Kaufort die Möglichkeit, auch direkt bei der Firma Märklin als Hersteller des Produktes aufgetretene Mängel oder Störungen zu reklamieren. Die Märklin Herstellergarantie gilt nur für die Technik der Modelle. Optische Mängel oder unvollständige Produkte können im Rahmen der Gewährleistungspflicht beim Verkäufer der Ware reklamiert werden.

Garantiebedingungen

Diese Garantie gilt für Märklin – Sortimentsprodukte und Einzelteile, die bei einem Märklin Fachhändler weltweit gekauft wurden. Als Kaufnachweis dient entweder die vom Märklin Fachhändler komplett ausgefüllte Garantie-Urkunde oder die Kaufquittung. Daher empfehlen wir unbedingt, diese Garantie-Urkunde zusammen mit der Kaufquittung aufzubewahren. Inhalt der Garantie / Ausschlüsse Diese Garantie umfasst nach Wahl des Herstellers die kostenlose Beseitigung eventueller Störungen oder den kostenlosen Ersatz schadhafter Teile, die nachweislich auf Konstruktions-, Herstellungs- oder Materialfehler beruhen, inklusive der damit verbundenen Service-Leistungen. Weitergehende Ansprüche aus dieser Herstellergarantie sind ausgeschlossen.

Die Garantieansprüche erlöschen

- Bei verschleißbedingten Störungen bzw. bei üblicher Abnutzung von Verschleißteilen.

- Wenn der Einbau bestimmter Elektronikelemente entgegen der Herstellervorgabe von nicht dafür autorisierten Personen durchgeführt wurde.
- Bei Verwendung in einem anderen als vom Hersteller bestimmten Einsatzzweck.
- Wenn die in der Bedienungsanleitung aufgeführten Hinweise des Herstellers nicht befolgt wurden.
- Jegliche Ansprüche aus Garantie, Gewährleistung oder Schadensersatz sind ausgeschlossen, wenn in Märklin Produkte Fremtteile eingebaut werden, die nicht von Märklin freigegeben sind und hierdurch die Mängel bzw. Schäden verursacht wurden. Entsprechendes gilt für Umbauten, die weder von Märklin noch von Werkstätten, die von Märklin autorisiert sind, durchgeführt werden. Grundsätzlich gilt zugunsten von Märklin die widerlegbare Vermutung, dass Ursache für die Mängel bzw. Schäden die vorgenannten Fremtteile bzw. Umbauten sind.
- Die Garantiefrist verlängert sich durch Instandsetzung oder Ersatzlieferung nicht. Die Garantieansprüche können entweder direkt bei dem Verkäufer oder durch Einsenden des reklamierten Teils zusammen mit der Garantie-Urkunde oder der Kaufquittung und einem Mängelbericht direkt an die Firma Märklin gestellt werden. Märklin und der Verkäufer übernehmen bei Reparaturannahme keine Haftung für eventuell auf dem Produkt vom Kunden gespeicherte Daten oder Einstellungen. Unfrei eingesandte Garantie-Reklamationen können nicht angenommen werden.

Die Adresse lautet: Gebr. Märklin & Cie. GmbH · Reparatur-Service
Stuttgarter Straße 55 · 57 · 73033 Göppingen · Deutschland
E-Mail: service@maerklin.de · Internet: www.maerklin.de

Artikelnummern

Artikelnummer	Preis	Seite
03081	24,95 €	46
26800	999,95 €	24
29321	199,95 €	19
29322	199,95 €	19
31031	899,95 €	22
36503	79,95 €	16
36620	179,95 €	14
37294	399,95 €	11
37349	299,95 €	8
37818	429,95 €	23
39955	429,95 €	48
43476	169,95 €	15
43853	219,95 €	6
43854	289,95 €	7
43866	129,95 €	4
46316	199,95 €	12
46533	199,95 €	13
48414	32,95 €	26
48514	34,95 €	21
48614	19,95 €	16
55751	1.899,95 €	37
55753	1.899,95 €	38
58480	249,95 €	43
58481	299,95 €	42
58482	379,95 €	41
58483	249,95 €	43
72884	89,99 €	20
80624	35,95 €	27
80824	29,95 €	35
81709	149,95 €	28
82338	169,95 €	17
82720	79,95 €	29
86394	89,95 €	35
88371	189,95 €	31
88421	199,95 €	31
88467	189,95 €	33
88629	219,95 €	34
88741	199,95 €	30
88984	219,95 €	17

Zeichenerklärungen



Digital-Lokomotive oder Digital-Gerät für das Märklin Digital-System (Motorola-Format).



Digital-Lokomotive mit Hochleistungsantrieb. Höchstgeschwindigkeit und Beschleunigung/Verzögerung einstellbar. Spezialmotor mit elektronisch unterstütztem Lastausgleich oder in kompakter Glockenanker-Bauart. Fahrbetrieb mit Märklin Transformator, im Märklin Delta-System, im Märklin Digital-System (Motorola-Format) und Märklin Systems. 1 schaltbare Zusatzfunktion (function) bei Digital-Betrieb.



Digital-Decoder mit bis zu 16 digital schaltbaren Funktionen beim Betrieb mit **Central Station 60212/60213/60214/60215**. Mit bis zu 9 Funktionen mit **Mobile Station 60652/60653**. Mit bis zu 5 Funktionen mit **Control Unit 6021**. Belegte Funktionen je nach Ausrüstung der Lokomotive.



Digital-Decoder mfx+. Funktionen wie mfx-Decoder, ergänzt um „Spielewelt“-Funktionen.



Decoder DCC.



Fahrgestell der Lokomotive aus Metall.



Fahrgestell und vorwiegender Aufbau der Lokomotive aus Metall.



Fahrgestell und Aufbau der Lokomotive aus Metall.



Überwiegender Teil des Wagenaufbaus aus Metall.



Märklin Kurzkupplungen in Norm-Aufnahme mit Drehpunkt.



Märklin Kurzkupplungen in Norm-Aufnahme mit Kulissenführung.



Fahrzeug ist mit federnden Puffern ausgerüstet.



Automatische Klauenkupplungen können gegen Schraubenkupplungen ausgetauscht werden.



Inneneinrichtung eingebaut.



Stromversorgung auf Oberleitungsbetrieb umschaltbar.



Lokomotive mit 5-poligem Motor.



Geräuschelektronik eingebaut.



Zweilicht-Spitzensignal mit der Fahrtrichtung wechselnd.



Dreilicht-Spitzensignal vorne.



Dreilicht-Spitzensignal vorne und hinten.



Zwei rote Schlusslichter.



Dreilicht-Spitzensignal und zwei rote Schlusslichter mit der Fahrtrichtung wechselnd.



Dreilicht-Spitzensignal und ein rotes Schlusslicht mit der Fahrtrichtung wechselnd.



Dreilicht-Spitzensignal und ein weißes Schlusslicht mit der Fahrtrichtung wechselnd.



Innenbeleuchtung eingebaut.



LED-Innenbeleuchtung eingebaut.



Exklusive Sondermodelle der Märklin Händler-Initiative – in einmaliger Serie gefertigt. Die Märklin Händler-Initiative ist eine internationale Vereinigung mittelständischer Spielwaren- und Modellbahn-Fachhändler (MHI INTERNATIONAL).



Epoche I (1835-1925)



Epoche II (1925-1945)



Epoche III (1945-1970)



Epoche IV (1970-1990)



Epoche V (1990-2006)



Epoche VI (2006 bis heute)

CU Control Unit

MS Mobile Station

MS2 Mobile Station 2

CS Central Station

Altersangaben und Warnhinweise.



ACHTUNG! Nicht geeignet für Kinder unter 3 Jahren. Funktionsbedingte scharfe Kanten und Spitzen. Erstickungsgefahr wegen abbrech- und verschluckbarer Kleinteile.



Nur für Erwachsene.

39955 Schienenbus mit Beiwagen.



Vorbild: Schienenbus Triebwagen Baureihe VT 95.9 mit Beiwagen VB 140 der Deutschen Bundesbahn (DB). Erste Bauserie, in purpurroter Ursprungsfarbe, mit Oberlicht-Fenster über dem Führerstand. Auslieferungs- bzw. Betriebszustand um 1952/53. Authentische Gebrauchsspuren.

Modell: Mit Digital-Decoder mfx und umfangreichen Geräuschfunktionen. Geregelter Hochleistungsantrieb mit Schwungmasse im Motorwagen. 2 Achsen angetrieben. Haftreifen. Serienmäßig eingebaute Innenbeleuchtung im Motorwagen und Beiwagen. Fahrtrichtungsabhängig wechselndes Zweilicht-Spitzensignal und zwei rote Schlusslichter am Motorwagen konventionell in Betrieb, digital schaltbar. Spitzensignal am Führerstand 2 und 1 des Motorwagens jeweils separat digital abschaltbar. Am Beiwagen leuchten zwei rote Schlusslichter je nach Position des Motorwagens. Spitzensignal, Schlusslicht und Innenbeleuchtung mit wartungsfreien warmweißen und roten Leuchtdioden (LEDs), digital gemeinsam schaltbar. Zwischen den Fahrzeug-Einheiten stromführende Kupplungsdeichsel mit Kulissenführung. Eine zusätzliche stromlose Kuppelstange liegt für den Einsatz in einer Mehrfachtraktion bei. Bei einer maximal vierteiligen Einheit

(2 Doppel-Einheiten) kann über einen Schalter jeweils das rote Schlusslicht am Beiwagen abgeschaltet werden. Wagenführerstände und Inneneinrichtung im Motorwagen und Beiwagen erlauben einen freien Durchblick. Ansteckbare Bremsschläuche liegen separat bei.

Länge der zweiteiligen Garnitur ca. 28,2 cm.

€ 429,95 * (2 Fahrzeuge)

Auf einen Blick:

- **Komplette Neuentwicklung.**
- **Mit umfangreichen Betriebs- und Geräuschfunktionen.**
- **Serienmäßig eingebaute Innenbeleuchtung.**
- **Spitzensignal am Motorwagen je Seite separat digital abschaltbar.**
- **Rote Schlusslichter leuchten am Beiwagen je nach Position des Motorwagens.**
- **Beleuchtung mit warmweißen und roten Leuchtdioden (LEDs).**
- **Authentische Gebrauchsspuren und Werbegestaltung.**
- **Lieferung mit Sammlervitrine und Echtheitszertifikat.**

Digital Funktionen	CU	MS	MS 2	CS
Spitzensignal	•	•	•	•
Diesellok-Fahrgeräusch	•	•	•	•
Signalhorn	•	•	•	•
Direktsteuerung	•	•	•	•
Bremsquietschen aus		•	•	•
Spitzensignal Lokseite 2		•	•	•
Schaffnerpfeif		•	•	•
Spitzensignal Lokseite 1		•	•	•
Türenschießen			•	•

Limitierte Auflage
Neue Betriebsnummer
Sondermodell – nur in den Märklin Stores erhältlich
(D: Mainz, Essen, Stuttgart, Neustadt/Donau, München
NL: Utrecht, Amsterdam
IT: Bergamo)



Änderungen und Liefermöglichkeit sind vorbehalten. Preis-, Daten- und Maßangaben erfolgen ohne Gewähr. Irrtümer und Druckfehler vorbehalten, eine Haftung wird diesbezüglich ausgeschlossen. Bei den Abbildungen handelt es sich teilweise um Handmuster. Die Serienproduktion kann in Details von den abgebildeten Modellen abweichen.

*Alle Preisangaben sind unverbindlich empfohlene Verkaufspreise.

Sollte diese Ausgabe keine Preisangaben enthalten, fragen Sie bitten Ihren Fachhändler nach der aktuellen Preisliste.

Alle Rechte vorbehalten, Nachdruck, auch auszugsweise, verboten.

In Deutschland hergestellt.

248686 – 01 2014

© Copyright by Gebr. Märklin & Cie. GmbH

Zusätzliches Bildmaterial: Shutterstock

 Besuchen Sie uns:
www.facebook.com/maerklin

 Weitere Informationen, die Händlersuche etc. finden Sie unter www.maerklin.de