

The background of the entire page is a detailed miniature industrial factory scene. It features several large grey cylindrical tanks, a complex network of blue steel structural beams, and yellow safety railings. A worker in an orange uniform is visible on a high platform on the left, and another worker is on the ground near a yellow pallet jack. A red fire extinguisher is mounted on a tank. The scene is lit with dramatic, low-key lighting, creating strong highlights and deep shadows.

FALLER



IM KLEINEN GROSS

NEUHEITEN

NEW ITEMS · NOUVEAUTÉS

2017

HO

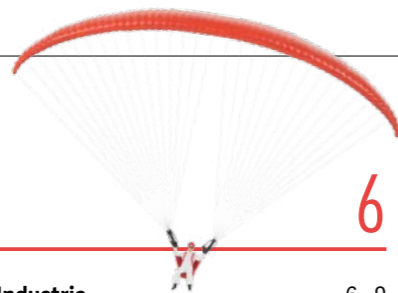

6

Handel, Gewerbe, Industrie	6–9
Bahnhöfe, Bahntechnische Bauten	10–14
Handel, Gewerbe, Industrie	15–16
Die Stadt, das Dorf	17–29
Landschaftsbauten	30
Miniaturlfiguren	31
Monatsmodelle, Aktions-Sets	32–33



Tauchen Sie ein!

Erfrischen, entspannen, rutschen oder einfach nur schwimmen. Unsere sonnige Wasserwelt auf den **Seiten 20/21** verspricht Badespaß für alle.

N

34

Bahnhöfe, Bahntechnische Bauten	34–36
Handel, Gewerbe, Industrie	37
Die Stadt, das Dorf	38–40
Landschaftsbauten, Miniaturfiguren	41



Moderner Bahnhof mit Öko-Konzept

In jeder Hinsicht ein Vorzeigeobjekt ist der Grüne Bahnhof Horrem auf **Seite 34** – das erste moderne Empfangsgebäude im N-Sortiment!

Z

42

KIRMES

44

CAR SYSTEM

46

Car System	46–51
Car System Digital	52–53

ANLAGENBAU

54

Bäume, Büsche, Hecken	54–56
Mini-Dioramen	57
Gewässer, Geländebau	58–59
Trassenbau	60
Elektronik	61
Werkzeuge	62
Kleinteile	63
Unsere Markenwelt	64–65
Bestseller	66–67

Symbolik

Spurweiten

HO	1:87 16,5 mm
TT	1:120 12 mm
N	1:160 9 mm
Z	1:220 6,5 mm

Epochen

I	Epoche I	1880–1920
II	Epoche II	1921–1945
III	Epoche III	1946–1977
IV	Epoche IV	1978–1985
V	Epoche V	1986–2006
VI	Epoche VI	2007–heute

TOTAL VERLIEBT!

Nicht rosarot, aber vielfarbig und vielseitig wird das Modelljahr 2017 – versprochen! Wir machen Ihnen Lust auf neue Erlebnisse und regen faszinierende Ideen an: emotionale Themen, Modelle und Produkte, mit denen Sie Ihre individuellen Vorstellungen, Wünsche und Träume in Miniatur verwirklichen können.

Finden Sie den Schatz, der Ihr Modellbauerherz höherschlagen lässt und der Ihnen das gute Gefühl verleiht, genau das Richtige entdeckt zu haben.

Bleiben Sie IM KLEINEN GROSS

H. Neidhard

Ihr Horst Neidhard und das FALLER-Team



Ruhe und Besinnung

Monumentale Klosteranlage im kleinen N-Maßstab. Definitiv geeignet als neues Aushängeschild Ihrer Modellanlage. **Seiten 38/39.**

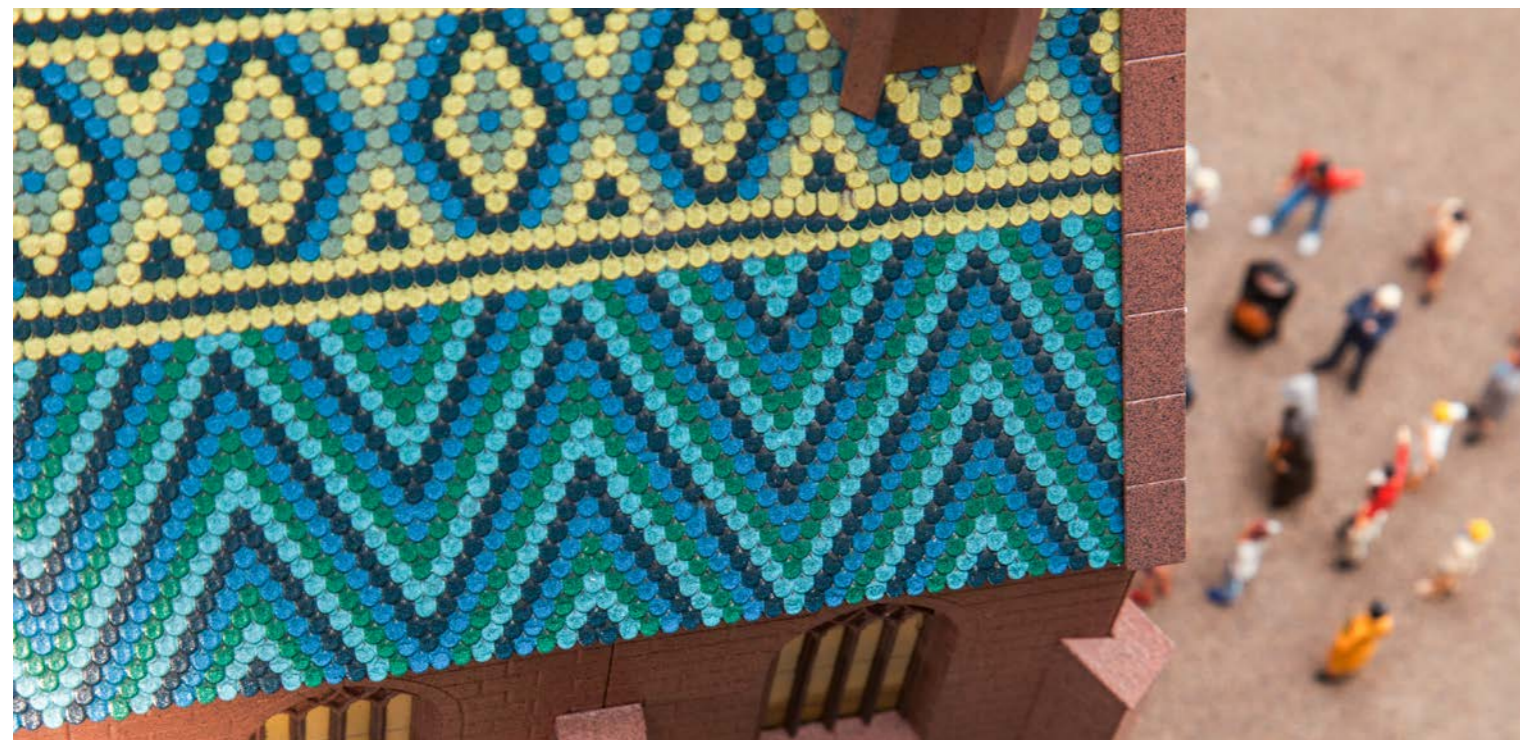

KREATIVES KLIMA

Serienproduktion und Individualisierung sind kein Widerspruch. Bei FALLER finden Sie beides. Wir suchen fortlaufend nach neuen Wegen, Ihnen neben dem Bewährten auch Produkte anzubieten, die Ihnen bei gleichbleibender, erlesener Qualität eine individuellere Gestaltung ermöglichen.

Künftig soll es Ihnen möglich sein, frei nach Ihren eigenen Vorstellungen und Wünschen Produkte zu generieren. Neben individuellen 3D-Printprojekten, bieten Digitaldruckverfahren und Baukastensysteme in den einzelnen Produktparten tolle Ansätze.

Supern, Altern

Neues auf alt getrimmt

Auch hochwertige Modelle lassen sich mittels professionellem Digitaldruck und Infrarotschutz noch weiter verfeinern und veredeln. Erstmals in diesem Jahr wird das moderne Digitaldruckverfahren genutzt, um an Fassaden und Dächern des Modells »Haltepunkt Stamperia« – exakt nach einer digitalen Bildvorlage – die Geschichtsspuren eines natürlichen Alterungsprozesses zu addieren. Genaues Hinschauen lohnt sich.

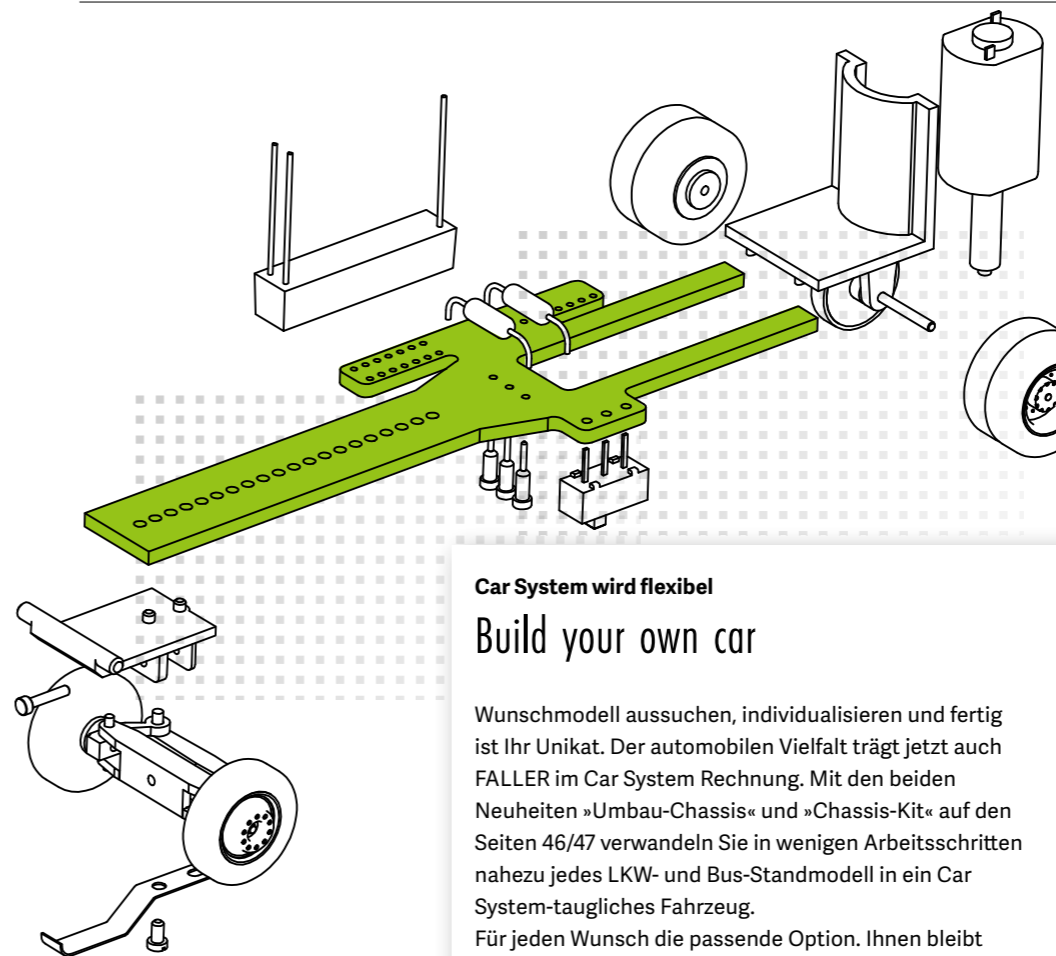

Car System wird flexibel

Build your own car

Wunschmodell aussuchen, individualisieren und fertig ist Ihr Unikat. Der automobilen Vielfalt trägt jetzt auch FALLER im Car System Rechnung. Mit den beiden Neuheiten »Umbau-Chassis« und »Chassis-Kit« auf den Seiten 46/47 verwandeln Sie in wenigen Arbeitsschritten nahezu jedes LKW- und Bus-Standmodell in ein Car System-taugliches Fahrzeug. Für jeden Wunsch die passende Option. Ihnen bleibt lediglich die Qual der Wahl.



FALLER live erleben

Vorbeischaun. Ein Besuch lohnt sich

Besuchen Sie uns – entweder auf einer Modellbaumesse oder planen Sie einen Ausflug an unseren Firmensitz in Gütenbach im Schwarzwald. Lassen Sie sich von Schaulanlagen mit dem gesamten Neuheitenprogramm 2017 begeistern und kommen Sie mit unseren Experten ins Gespräch. Einen Veranstaltungskalender und weitere Infos finden Sie auf der Prospektrückseite.



Modellbau 2017/18

Neuer Gesamtkatalog – Frisches Design

Ihre Modellanlage ist eine einzigartige Inszenierung Ihrer kreativen Ideen. Im neuen, komplett überarbeiteten FALLER-Gesamtkatalog zeigen wir Ihnen auf über 500 Seiten alles, was den Modellbau so faszinierend macht. Inspiration pur – perfekt, um im Angebot zu stöbern oder gezielt nach einzelnen Produkten zu suchen. »Modellbau 2017/18« ist im Fachhandel erhältlich.

Informationen 24/7

Wir bieten ein umfangreiches Produktsortiment und Service für den Modellbau an. Und das selbstverständlich auch online auf unserer eigenen Website oder über die sozialen Medien rund um die Uhr, 24 Stunden an 7 Tagen die Woche – mit vielen Hintergrundinformationen zu den Produkten, exklusiven Tipps und vielen aktuellen Neuigkeiten. Zusätzlich können Sie sich für den FALLER-Newsletter anmelden.

Weitere Information:

- ▶ www.faller.de
- ▶ www.car-system-digital.de
- ▶ www.facebook.com/faller.de
- ▶ www.google.com/+faller

Sollten Sie einmal nicht weiterwissen oder Ihnen ein wichtiges Bauteil fehlen, dann rufen Sie uns an oder schreiben Sie uns. Wir helfen Ihnen schnell und finden eine Lösung.

Der direkte Draht in unsere

Serviceabteilung:
kundendienst@faller.de
+49 7723 651-106



DER CLUB

Kunden-Club Mikroländer

Jetzt Mitglied werden. Profitieren Sie vom Club der Marken BREKINA, BUSCH, PREISER und FALLER. Nutzen Sie den direkten Kontakt zu den Herstellern und zu anderen Modellbauern. Neben kostenlosen Katalogen, einer Clubzeitschrift, unterschiedlichen Sondermodellen winken auch Vergünstigungen bei Eintritten zu diversen Messen und Veranstaltungen. Beitreten lohnt sich!

Mehr Infos unter
▶ www.mikrolaender.de



Maßstab 1:87 | Spurweite 16,5 mm

6



IV 310 × 290 × 230 mm · 09/17 · 119,99 €*

130175

Chemieanlage · Chemical plant · Usine chimique

Megaplant im Mini-Maßstab. Produktionsanlage der chemischen Industrie, mit großem Tank und Reaktor, in dem der Einsatzstoff zu einem Produktgemisch reagiert, das anschließend durch unterschiedliche Siedepunkte in einer Kolonne getrennt wird. Verdampfte Flüssigkeiten und Gase werden über Wärmeaustauscher kondensiert und über Rohrleitungen zur Lagerung in Tanktassen geleitet, die als Auffangvolumen dienen. Die Lagerung und Bedienung von weiteren notwendigen Maschinen, Pumpen, Luftkühlern oder Kompressoren erfolgt in dem freistehenden, mehrgeschossigen Apparaterüst, das über Treppen und Steigleitern erschlossen wird. Der Bausatz ist modular erweiterbar, z. B. mit der »Kolonne mit Rohrleitungen«, Art. 130177.

Megaplant in miniature. Production facility in the chemical industry, with large tank and reactor in which the raw material is made to react to generate a mixture of products that are then separated in a column at different boiling points. Gases and vaporized liquids are made to condense via heat exchangers and are delivered in tanks for storage that serve as collecting basins. Arrangement and operation of the other required machines, pumps, air coolers or compressors takes place in the separate multi-storey steel structure of apparatuses accessible via stairs and ladders. The kit is expandable using various modules, e.g. »Column with conduits«, Art. 130177.

Mégainstallation en miniature. Installation de production de l'industrie chimique avec grand réservoir et réacteur dans lequel la matière première est mise en œuvre pour devenir un mélange de produits qu'on sépare ensuite dans une tour à différents points d'ébullition. On fait se condenser les gaz et liquides vaporisés au moyen d'échangeurs de chaleur et on les dirige à travers des conduites vers des citernes de stockage qui servent de bacs collecteurs. Le placement et la commande des autres machines, pompes, refroidisseurs à air ou compresseurs nécessaires a lieu dans le bâti d'appareils indépendant à plusieurs étages auquel on accède par des escaliers et des échelles. Le kit peut s'agrandir de façon modulaire, p. ex. au moyen de la »Tour avec conduites«, Art. 130177.



10/17 · 9,99 €*

150929

Mitarbeiter der chemischen Industrie

Staff in the chemical industry

Personnel de l'industrie chimique

7



130177

Kolonne mit Rohrleitungen · Column with conduits · Tour avec conduites

Für das Trennen von Stoffgemischen im Bereich der thermischen Verfahrenstechnik. 1 Exemplar einer Industrie-Kolonne in ihrer typischen Säulenform mit zwei Plattformen, Leitern, Lampe und Rohrleitungen, über welche die in Kopf- und Sumpfprodukt zerlegten Gemische abgezogen werden. Für die Darstellung der Isolierung von drei oder mehr Stoffkomponenten ist das Modell modular erweiterbar und kombinierbar, z. B. mit Art. 180330, Industrie-Hochtank.

To separate mixtures of substances in chemical process technology. Industrial column in its typical cylindrical form with two platforms, ladders, lamp and conduits of pipes that allow to draw the mixtures decomposed in tops and bottom products. To represent the isolation of three or more components the model can be expanded by adding and combining further modules such as Art. 180330, Industrial storage tank.

Sert à la séparation de mélanges dans le domaine du génie chimique. Tour industrielle dans sa forme typique de colonne avec deux plates-formes, des échelles, une lampe, et des conduites permettant d'évacuer les mélanges décomposés en fractions de tête et produits de bas de colonne. Pour représenter la séparation de trois composantes ou plus, le modèle peut s'agrandir de façon modulaire et se combiner p. ex. avec l'Art. 180330, Réservoir vertical industriel.

IV 90 × 72 × 223 mm · 09/17 · 36,99 €*

180330

Industrie-Hochtank · Industrial storage tank · Réservoir vertical industriel

Platzsparend! Vertikal aufgestellter, begehbare Zylindertank für die Lagerung von Flüssigkeiten oder Gasen, ausgestattet mit Rührwerk, Rohrleitungen und Leitern. Verwendbar bspw. für die Darstellung der Themenbereiche Lebensmittel-, Getränke- oder Chemieindustrie.

Space-saving! Practicable vertical cylindrical tank to store liquids or gases, provided with stirring machine, conduits of pipes and ladders. Can be used e.g. for the representation of the thematic sectors foodstuff, beverage or chemical industry.

Peu encombrant! Réservoir cylindrique vertical praticable pour le stockage de liquides ou de gaz, muni d'un agitateur, de conduites et d'échelles. Utilisable p. ex. pour la représentation des thèmes industrie chimique, alimentaire ou des boissons.



IV 52 × 42 × 150 mm · 03/17 · 17,99 €*



IV 09/17 24,99 €*

180331

Rohrleitungs-Set · Set of conduits · Jeu de conduites

Frei kombinierbare Zusammenstellung von Verbindungs- und Rohrbauteilen unterschiedlicher Ausführung in Länge und Außendurchmesser, für die Auslegung von Rohrsystemen in den unterschiedlichsten Anwendungsgebieten.

Combination of connecting pipes and tubular components of different types in length and outside diameter that can be combined to form any possible assembly to lay pipings in the most varied fields of application.

Assortiment librement combinable de pièces de tuyauterie et de raccordement de différents types relativement à la longueur et au diamètre, permettant de poser des tuyauteries dans les domaines d'application les plus divers.



II 160 × 160 × 180 mm · 09/17 · 29,99 €*

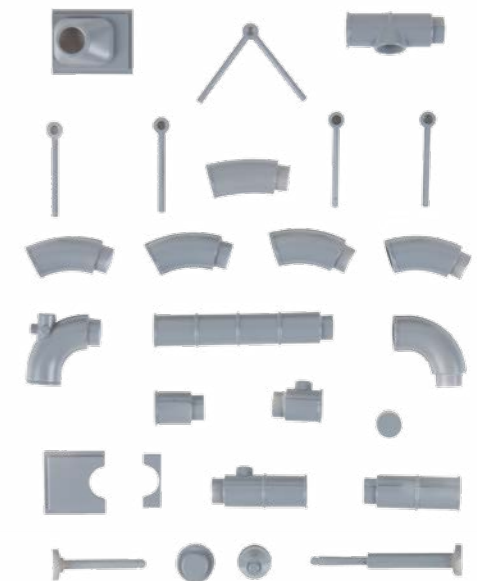

Alle Teile sind zweimal enthalten./All parts are included twice./Toutes les pièces sont contenues deux fois.

130176

Gasometer · Gasholder · Gazomètre

Industriedenkmal! Oberirdischer Behälter für die Speicherung von brennbaren Gasen, mit Stahlgerüst, drei begehbaren Umgängen und großer Messuhr an der Außenwand für die Anzeige des Füllstands.

Industrial monument! Overground container to store combustible gases, with steel scaffolding, three practicable passages all around the structure and a large dial gauge on the outer wall to display the level.

Un monument industriel! Réservoir de surface pour le stockage de gaz combustibles, avec charpente en acier, trois pourtours praticables et une grande montre-compteur indiquant le niveau sur la paroi extérieure.



III 508 × 160 × 172 mm · 03/17 · 79,99 €*

110112

Bahnhof »Steinheim« · »Steinheim« Station · Gare de »Steinheim«

Stationsgebäude im Landhausstil der württembergischen Einheitsbahnhöfe mit einem dreigeschossigen, in den Obergeschossen schindelverkleideten Mittelbau mit hellem Anstrich und einem mit Falzziegeln bedeckten, hervorkragenden Krüppelwalmdach. Das Erdgeschoss und die zwei seitlichen, mit Zinkblech gedeckten Anbauten, die ursprünglich als Wartehalle und Güterschuppen genutzt wurden, sind gemauert. Als Fundament dient ein zur Straßenseite hin mit Werksteinen verblendeter Betonsocle mit Stufen, Rampe, Geländer und Bahnsteig.

Station building in the countryside style of the uniform stations in Württemberg with a three-storey light-coloured frontage building, shingle siding in the upper storeys, and an overhanging half-hipped roof covered with interlocking tiles. The ground floor and the two adjoining extensions covered with sheet zinc that were initially used as waiting room and goods shed are made of brickwork. The foundation consists of a concrete socle faced with ashlar on the street side and provided with small stairs, ramp, railing and platform.

Bâtiment de gare dans le style campagnard des gares uniformes du Wurtemberg avec un corps central à trois étages, revêtement en bardeaux aux étages supérieurs, peinture claire et un toit en demi-croupe saillant couvert de tuiles à emboîtement. Le rez-de-chaussée et les deux annexes latérales, qui sont couvertes de tôle en zinc et ont servi initialement de salle d'attente et de hangar à marchandises, sont maçonnés. La fondation est un socle en béton recouvert de pierres de taille du côté de la rue, avec marches, rampe, garde corps et quai.



IV Schlepper: 39,5 × 13 × 21 mm · Anhänger: 36 × 13 × 15,5 mm · 07/17 · 19,99 €*

180380

Gepäckwagen · Platform truck · Chariot à bagages

Still R08-12. Standmodell eines Elektro-Plattformwagens mit Ladefläche und Anhänger für die kleinen Transportaufgaben der Bahnbediensteten.

Still R08-12. Stationary model of an electric platform truck with loading area and trailer for the small transport tasks of railway personnel.

Still R08-12. Modèle stationnaire d'un chariot électrique à plate-forme avec surface de chargement et remorque pour les petites tâches de transport des employés des chemins de fer.



Variante/Variation/Variante



III 335 × 113 × 127 mm · 04/17 · 74,99 €*

110119

Bahnhof »Neukirchen« · »Neukirchen« Station · Gare de »Neukirchen«

Langgestrecktes, zweistöckiges Empfangsgebäude mit symmetrischer Fassadengliederung, Rundbogenfenstern und -türen im Erdgeschoss, einem Simsband und Sprossenfenstern mit schlichten Rahmen im Obergeschoss.

Long two-storey passenger building with facade of symmetrical structure, semicircular arched windows and doors on the ground floor, a continuous moulding and sash bar windows and plain frames in the upper storey.

Bâtiment d'accueil allongé à deux étages, façade de structure symétrique, fenêtres et portes à arcs en plein cintre au rez-de-chaussée, rebord continu et fenêtres à croisillons et dormant sobre à l'étage supérieur.



V Bahnsteig: 180 × 70 × 24 mm (2 x) · Rampe 1: 65 × 70 × 24 mm (2 x) · Rampe 2: 51 × 70 × 24 mm (2 x) · Rampe 3: 35 × 70 × 24 mm (2 x) · 05/17 · 27,99 €*

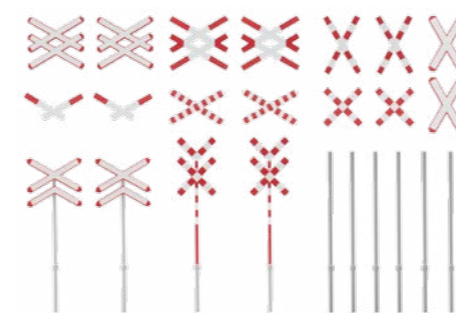

III 04/17 · 4,99 €*

180949

Internationale Andreaskreuze

International St. Andrews crosses

Croix de Saint-André internationales

120100

Moderner Bahnsteig für C-Gleis · Modern platform for C track · Quai moderne pour voie C

Hohe Bahnsteigplatte in Pflastersteinoptik und mit Begrenzungslinien fertig bedruckt ermöglicht bei der Verwendung von Böschungs- und C-Gleisen den bündigen Ausstieg der Passagiere. Die Bahnsteigbreite und die Neigung der Bahnsteigrampen sind variabel. Zahlreiches modernes Ausschmückungszubehör liegt dem Bausatz bei.

High platform plate with pavement aspect and imprinted safety markings, allows passengers to get out exactly on a level with train doors when using embankment tracks or C tracks. Platform width and slope of platform ramps are variable. Plenty of modern decoration accessories are included.

Haute plaque de quai à l'aspect pavé et munie d'une matérialisation au sol imprimée, permet la descente du train à fleur de quai en utilisant des voies C ou à talus. Largeur du quai et pente des rampes de quai sont variables. Des nombreux accessoires de décoration modernes font partie du kit.

110202

Haltepunkt »Stamperia«, bedruckt · »Stamperia« Halt, with imprints · Halte de »Stamperia«, à impressions

Veredelungstechnik Digitaldruck! Gealtertes Lasercut-Modell eines ländlichen Haltepunkts nach einem Originalvorbild in Italien mit schlichten Eckpilastern an den vier Gebäudekanten, bogenförmig gemauerten Fensterstürzen und markanten, roten Fensterläden. Deko für internationale Beschriftung beiliegend.

A nice finishing technique: digital printing! Aged laser-cut model of a rural halt similar to an original located in Italy, with plain angle pilasters at the four corners of the building, arched brickwork window lintels and characteristic red shutters. Decoration for international inscriptions supplied.

Une belle technique de finissage: l'impression numérique! Modèle vieilli, découpé au laser, d'une halte rurale d'après un original d'Italie, avec des pilastres d'angle sobres aux quatre coins du bâtiment, des linteaux maçonnés en forme d'arc et des volets rouges frappants. Décoration pour inscriptions internationales fournie.



II 86 × 70 × 68 mm · 05/17 · 39,99 €*
LASERCUT-MODELL · LASERCUT MODEL · MODÈLE LASERCUT



Moderne Digitaldruck-Technologie – Wirksame Ideen nutzbar gemacht

Um Kundenwünsche nicht nur zu erfüllen, sondern zu übertreffen, integriert die Gebr. FALLER GmbH kontinuierlich neue Lösungen in das Bewährte. Moderne Digitaldruck-Technologie ermöglicht als eine der ausdrucksstärksten Innovationen der letzten Jahre herausragende Resultate bei der Veredelung von Oberflächen, vielfältige Individualisierungsmöglichkeiten und deutliche Qualitätsverbesserungen und Erleichterungen für den Bastler: Arbeiten mit Dekos und einhergehende Kleberückstände am Modell entfallen und dank der UV-Aushärtung ist der Druck lösungsmittelbeständig. Erstmals im Sortiment wird beim Haltepunkt »Stamperia« ein Druckbild herangezogen, das dem Modell eine besonders realistische Patina verleiht.

110201

Haltepunkt »Stamperia« · »Stamperia« Halt · Halte de »Stamperia«

Helles Lasercut-Modell eines ländlichen Haltepunkts nach einem Originalvorbild in Italien mit schlichten Eckpilastern an den vier Gebäudekanten, bogenförmig gemauerten Fensterstürzen und markanten, roten Fensterläden. Deko für internationale Beschriftung beiliegend.

Light-coloured laser-cut model of a rural halt similar to an original located in Italy, with plain angle pilasters at the four corners of the building, arched brickwork window lintels and characteristic red shutters. Decoration for international inscriptions supplied.

Modèle découpé au laser, couleur claire, d'une halte rurale d'après un original d'Italie, avec des pilastres d'angle sobres aux quatre coins du bâtiment, des linteaux maçonnés en forme d'arc et des volets rouges frappants. Décoration pour inscriptions internationales fournie.



II 86 × 70 × 68 mm · 05/17 · 29,99 €*
LASERCUT-MODELL · LASERCUT MODEL · MODÈLE LASERCUT

110200

Haltepunkt »Schönberg« · »Schönberg« Halt · Halte de »Schönberg«

Einmalauflage! Lasercut-Modell eines kleinen Stationsgebäudes an einem Haltepunkt nach Originalvorbildern an Nebenbahnstrecken im Landkreis Schwäbisch Hall. Holzfachwerk mit Sichtmauer aus Ziegelsteinen in schöner Rottönung und mit einem Über-Eck-Satteldach. Einsetzbar in städtischen oder ländlichen Bereichen.

Unique edition! Laser-cut model of a small station building at a halt similar to some originals located on secondary lines in the Schwäbisch Hall district. Timber framework with exposed wall made of bricks in a beautiful red shade and a hipped roof at a corner. Can be used in rural or urban areas.

Édition unique! Modèle découpé au laser d'un petit bâtiment d'une halte d'après des originaux se trouvant sur les lignes secondaires dans l'arrondissement de Schwäbisch Hall. Pans de bois avec mur exposé en briques d'un beau ton rouge et toit à deux versants en coin. Utilisable dans les zones urbaines ou rurales.



II 93 × 53 × 67 mm · 06/17 · 36,99 €*
LASERCUT-MODELL · LASERCUT MODEL · MODÈLE LASERCUT



III Güterschuppen: 128 × 93 × 62 mm · Stellwerk: 132 × 86 × 103 mm · 04/17 · 42,99 €*

120113

Stellwerk »Calw Süd« mit Güterschuppen · »Calw Süd« Signal tower with goods shed · Poste d'aiguillage »Calw Süd« avec hangar à marchandises

Stellwerk nach dem denkmalgeschützten Originalvorbild aus dem Jahre 1889 im Calwer Eisenbahnmuseum »Stellwerk I«, dem ältesten erhaltenen Weichen- und Signalstellwerk der ehemaligen Königlich Württembergischen Staats-Eisenbahnen. Ergänzt wird der Bausatz durch einen passenden Güterschuppen mit ausgemauertem Fachwerk und verzierten Brettergiebeln.

Signal tower in imitation of the original »Signal tower I« of 1889 classified as a historical monument and now located in the Railway Museum in Calw, which is the oldest preserved interlocking and signal tower of the former Royal Württembergian State Railways. The kit is complemented with a matching goods shed with masonry timbered framework and ornamented board gables.

Poste d'aiguillage d'après l'original »Poste d'aiguillage I« de 1889 classé monument historique et se trouvant au Musée du Chemin de Fer de Calw, qui est le plus vieux des postes d'enclenchement et cabines de signalisation conservés des anciens Chemins de Fer Royaux du Wurtemberg. Le kit est complété par un hangar à marchandises assorti avec pans de bois murés et pignons en planches ornementés.

14



283 × 86 × 71 mm · 10/17 · 74,99 €*

LASERCUT-MODELL · LASERCUT MODEL · MODÈLE LASERCUT

120279

Lokschuppen »Filisur« · »Filisur« Engine shed · Hangar à locomotive de »Filisur«

Laser-cut-Modell einer einständigen Lokremise mit großen Sprossenfenstern und Satteldach nach dem Originalvorbild am Schweizer Bahnhof Filisur entlang der Rhaetian Railway Line. Die Wände des Modells sind aus gebeiztem Echtholz. Geeignet für Loks bis 260 mm LÜP. Verwenden Sie für die Dachalterung von Laser-cut-Modellen das »Patina-Set Farbpigmente«, Art. 170695.

Laser-cut model of a one-stall engine shed with large sash bar windows and double pitch roof similar to the original located in the Swiss Filisur station along the Rhaetian Railway Line. The walls of the model are made of real tinged timber. For engines up to 260 mm length over buffers. To age the roof of laser-cut models simply use »Pigments Patina-set«, Art. 170695.

Modèle découpé au laser d'un hangar à locomotive à un emplacement avec des grandes fenêtres à croisillons et un toit à deux versants d'après l'original se trouvant dans la gare suisse de Filisur des Chemins de Fer Rhétiques. Longueur tampons compris atteignant 260 mm. Les parois du modèle sont en bois véritable teinté. Pour le vieillissement des toits de modèles découpés au laser utilisez le »Set à patiner Pigments colorés«, Art. 170695.

15



299 × 202 × 287 mm · 06/17 · 79,99 €*

130163

Hauptfeuerwache · Central Fire Station · Poste de pompiers central

Große, zweigeschossige Feuerwache in Anlehnung an die Nürnberger Feuerwache West, bestehend aus einem querstehenden Walmdachbau mit ausgemauertem Fachwerk-Schlauchturm und einem längs angebauten Fahrzeugtrakt mit Dachgauben und Dachreiter. Die Gewände und Eckquaderung aus Sandstein tragen zur Gliederung des Gebäudes bei. Die Stellplätze für die Einsatzfahrzeuge verschließen acht Rundbogentore mit schwenkbaren Flügeln.

Large two-storey fire station in imitation of the Fire Station West in Nuremberg, consisting of a transverse hipped roof building with hose drying tower made of masonry timber framework, and an adjoining longitudinal vehicle aisle with dormers and louver turret. The window jambs and angle ashlar made of sandstone contribute to the overall ornamentation of the building. The interior with parking places for the fire-fighting vehicles is closed by means of eight semicircular arched gates with swivelling wings.

Grand poste de pompiers à deux étages construit sur le modèle du Poste Ouest de Nuremberg, composé d'une aile transversale à toit en croupe avec tour à tuyaux à pans de bois murés, et d'une aile longitudinale attenante avec lucarnes et tourelle pour les véhicules. Les piédroits et les pierres de taille aux angles en grès contribuent à la structuration du bâtiment. Le hall abritant les places des véhicules d'intervention est fermé par huit portails à arc en plein cintre et battants qui peuvent pivoter.



06/17 · 9,99 €*

150931

Auf der Feuerwache

At the fire station

Au poste de pompiers



10/17 · 10,99 €*

150933

Am Unfallort

On the site of the accident

Sur le lieu de l'accident



120280

Feldbahn-Lokschuppen · Light railway engine shed · Hangar à locomotive ligne de campagne

Für Feldbahn-Dampfloks. Backsteinremise mit Fenstern, rechteckigen Schuppentoren, Satteldach und Dachlüfter sowie als Zubehör ein separater Bretterschuppen und verschiedenes Gerät für das Reinigen und Entschlacken Ihrer Feldbahnfahrzeuge. Geeignet für Loks bis 65 mm LÜP.

For light railway steam engines. Brick shed with windows, rectangular gates, double pitch roof and roof vent as well as some accessories such as a separate board shed and various implements to clean and purify your light railway engines. For engines up to 65 mm length over buffers.

Pour locomotives à vapeur des lignes de campagne. Remise en briques avec fenêtres, portails rectangulaires, toit à deux versants et aérateur et, comme accessoires, un hangar en planches indépendant et divers ustensiles servant au nettoyage et dégrassage de vos véhicules de lignes de campagne. Longueur tampons compris atteignant 65 mm.

Nebengebäude: 65 × 47 × 37,5 mm · Lokschuppen: 94 × 59 × 75 mm · 07/17 · 24,99 €*
PATINIERTES MODELL · PATINATED MODEL · MODÈLE PATINÉ

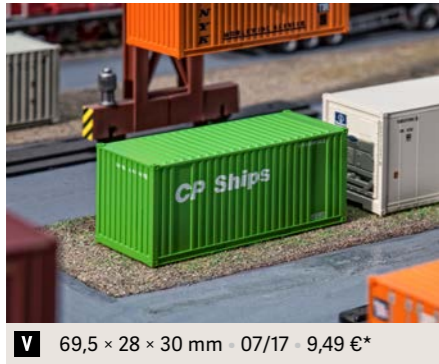

V 69,5 × 28 × 30 mm · 07/17 · 9,49 €*
 180830

20' Container »CP Ships«

20' Container »CP Ships«

20' Conteneur »CP Ships«



V 69,5 × 28 × 30 mm · 07/17 · 9,49 €*
 180831

20' Container »NYK«

20' Container »NYK«

20' Conteneur »NYK«



V 69,5 × 28 × 30 mm · 07/17 · 9,49 €*
 180832

20' Tankcontainer »SEACO«

20' Tank container »SEACO«

20' Conteneur-citerne »SEACO«



V 69,5 × 28 × 30 mm · 07/17 · 9,49 €*
 180833

20' Container »OOCL«

20' Container »OOCL«

20' Conteneur »OOCL«



V 140 × 28 × 30 mm · 07/17 · 12,49 €*
 180850

40' High-Cube Container »XTRA«

40' High-Cube Container »XTRA«

40' High-Cube Conteneur »XTRA«



V 140 × 28 × 30 mm · 07/17 · 12,49 €*
 180851

40' Hi-Cube Kühlcontainer »COSCO«

40' Hi-Cube Refrigerator Container »COSCO«

40' Hi-Cube Réfrigérateur conteneur »COSCO«

130166

Kleine Lagerhalle · Small storage hall · Petit hangar

Fertig bedruckte, helle Lagerhalle aus Trapezblech mit rückwärtigen, senkrechten Fensterbändern und drei Toren in Rampenhöhe für die Abwicklung des Warentransfers. In der Länge erweiterbar durch die Reihung von mehreren Exemplaren des Modells.

Printed light-coloured storage hall made of trapezoidal corrugated sheet steel with rows of vertical windows at the rear and three gates on ramp level to allow the handling of merchandise. Expandable in length by building several models side by side.

Petit entrepôt de couleur claire à impression numérique fait de tôles trapézoïdales avec une rangée de fenêtres verticales à l'arrière et trois portails à hauteur de rampe permettant d'effectuer le transfert des marchandises. Peut s'agrandir en longueur en alignant plusieurs exemplaires du modèle.



V 141 × 96 × 92 mm · 03/17 · 29,99 €*
 130166



130808

Justizvollzugsanstalt · Law enforcement institution · Établissement pénitentiaire

JVA in einem fünfgeschossigen Backsteinbau mit quadratischem Grundriss und flachem Zeltdach. Als moderate Gestaltungselemente der Fassade dienen Gesimse, Verdachungen und ein umlaufender Zahnfries unter der Traufe. Hohe Mauern mit einem Zufahrtstor bilden den Gefängnishof der zwei Gebäudeseiten umschließt.

Law enforcement institution in a five-storey brick building on a square base, with flat pavilion roof. Modest decorative elements of the facade are ledges, weather mouldings and a peripheral dentil frieze below the eaves. High walls with an access gate form the courtyard that surrounds two sides of the building.

Établissement pénitentiaire dans un bâtiment en briques à cinq étages à base carrée et toit en pavillon plat. Les éléments décoratifs modestes de la façade sont des corniches et moulures ainsi qu'une frise dentelée sur tout le pourtour sous la gouttière. Des hauts murs avec un portail d'accès forment la cour de la prison qui borde deux côtés du bâtiment.



I 311 × 252 × 215 mm · 04/17 · 49,99 €*
 130808



V 07/17 · 139,99 €*
 161632

161632

MB T2 Vario »Polizei« (HERPA) · MB T2 Vario »Police« (HERPA) · MB T2 Vario »Police« (HERPA)

mit Blinkelektronik
 - seitliche Bedruckung: »Polizei«

with flashing light
 - Lateral imprint: »Polizei«

à électronique clignotante
 - Impression latérale: »Polizei«

130599

Kirche »St. Johann« · »St Johann« Church · Église »St Johann«

Schon von fern grüßen die bunt glasierten Ziegel des gotischen Kirchenbaus mit dem steinernen Glockenturm. Als Bauornament des einschiffigen Langhauses mit polygonalem Chorschluss dienen Maßwerkfenster mit Spitzbögen und auch das Strebewerk trägt zur ausgewogenen Gliederung der Wandflächen bei.

From quite a distance you can already see the colourful enamelled tiles of the Gothic church with stone bell tower. The unique long nave with polygonal choir is ornamented with tracery windows and their pointed arches, the buttresses also contributing to the well-balanced configuration of the side walls.

On aperçoit de loin les tuiles émaillées riches en couleurs de cette église gothique au clocher en pierres. La grande nef unique à chœur polygonal est ornementée de remplages à arcs en ogive, les contreforts contribuant aussi à la composition équilibrée des murs latéraux.



212 × 109 × 260 mm · 04/17 · 99,99 €*

* Unverbindliche Preisempfehlung · XX/17 Liefermonat · Month of delivery · Disponible à partir du mois

130902

Altes Rathaus »Lindau« · »Lindau« Old town hall · Ancienne mairie de »Lindau«

Verbesserte Wiederauflage! Modell des 1436 erbauten »Alten Rathauses« in Lindau mit hochwertigem Digitaldruck der prächtigen Fassadenmalerei zur Lindauer Stadtgeschichte an Nord- und Südfront des historischen Gebäudes mit gedeckter Freitreppe, Verkünder-Erker und Volutengiebeln.

Re-edition! The Old City Hall in Lindau was erected in 1436. Our model features the magnificently painted northern and southern facade depicting the city's history. High-quality digital print makes the depictions come to life. Other details are the roofed perron, enunciator oriel window and the characteristic Dutch gable.

Réédition! Modèle du vieil hôtel de ville de Lindau construit en 1436, avec reproduction numérique de haute qualité des superbes fresques relatant l'histoire de la ville, présentes sur les façades nord et sud de ce bâtiment historique à perron couvert, oriel de proclamation et pignon à volutes très frappant.



210 × 190 × 245 mm · 03/17 · 59,99 €*



158 × 114 × 160 mm · 06/17 · 74,99 €*

130437

Gasthaus »Krone« · »Krone« Inn · Auberge »Krone«

Ländliches Gasthaus, zweigeschossig mit Satteldach und Dachgauben, einer hölzernen, überdachten Außentreppe, die um zwei Gebäude-seiten führt, im Digitaldruck aufgebrachten Fenster- und Türefassungen sowie markanten blauen Fensterläden.

Rural inn with two storeys, hipped roof and dormer windows, wooden outer stairs that are covered and lead upwards along two sides of the building, window and door frames applied by digital printing, and striking blue shutters.

Auberge campagnarde à deux étages avec toit en bâtière et lucarnes, un escalier extérieur en bois protégé par un toit et s'appuyant sur deux côtés du bâtiment, des encadrements de portes et de fenêtres appliqués par impression numérique ainsi que des volets bleus marquants.

* Unverbindliche Preisempfehlung · XX/17 Liefermonat · Month of delivery · Disponible à partir du mois

LIMITED PREMIUM MODEL
**LIMITIERTES
 PREMIUM MODELL**
 MODÈLE PREMIUM LIMITÉ

20

21



400 × 300 × 100 mm · 11/17 · 169,99 €*

LASERCUT-MODELL · LASERCUT MODEL · MODÈLE LASERCUT



130150

Hallenbad mit Rutsche · Indoor swimming-pool with slide · Piscine couverte avec toboggan

Abtauchen vom Alltag. Ausgiebiges Badevergnügen bietet das moderne Freizeitbad mit lichtdurchfluteter Glasfront und einem Lamellendach, dessen Holzbalken eine Wellenstruktur nachbilden.

Der Eingangsbereich, die Umkleiden und Duschen befinden sich in einem hellen, einladenden Hauptgebäude neben der Schwimmhalle mit großem Kombi-Sportbecken, Sprunganlage, Startblöcken und einer Schwimmschleuse, die den leichten Wechsel zwischen Innen- und Außenbecken ermöglicht. Hier laden zwei runde Außenbecken mit abkühlenden Wasserattraktionen zum Schwimmen unter freiem Himmel ein. Den Einstieg zur bunten Röhrenrutsche erreicht man über eine Wendelstiege im Rutschenturm. Ein Besuch lohnt sich auf alle Fälle. Limitiertes Modell.

Plunging far away from everyday life. This modern recreational swimming-pool with glass facade flooded with light and a lamellar roof, the timber beams of which reproduce a wave pattern, offers plenty of bathing pleasure. The entrance area, the cubicles and showers are accommodated in a light-colour inviting main building next to the swimming hall housing a large combined sports basin, diving tower, starting blocks and a short

channel with flaps allowing to swim easily between the interior and exterior basins. Outdoors two round basins with refreshing attractions invite to swim in the open air. The access to the colourful tubular slide is reached via narrow winding stairs within the slide tower. A visit is worthwhile in any case. Model in limited number.

Une plongée loin du quotidien. Cette piscine de loisirs moderne à façade vitrée inondée de lumière et un toit lamellaire dont les poutres en bois reproduisent une structure de vagues propose un plaisir de la baignade à satiété. L'aire d'entrée, les cabines et les douches se trouvent dans un bâtiment principal clair et accueillant qui se trouve à côté du hall couvert avec bassin sportif combiné, plongeur, blocs de départ et un court chenal à volets permettant un passage facile à la nage du bassin intérieur au bassin extérieur. Deux bassins ronds extérieurs avec des attractions rafraichissantes invitent à nager en plein air. On accède à l'entrée dans le toboggan tubulaire aux couleurs vives par une montée d'escalier en spirale dans la tour du toboggan. Une visite en vaut la peine. Modèle en nombre limité.



III 210 × 155 × 223 mm · 06/17 · 59,99 €*

130704

Kaufhaus »Henninger« · »Henninger« Department store · Grand magasin »Henninger«

Shopping-Tipp. Viergeschossiger Altbau mit Dachgauben und einer zweigeschossigen, modern verglasten Ladenfront. Der zweiflügelige Gebäudegrundriss und eine Befensterung auf allen Gebäudeseiten ermöglichen eine Platzierung des Modells auf einem Eckgrundstück zweier Straßenzüge oder als freistehenden Solitär.

Shopping tip. Four-storey old building with dormer windows and a two-storey facade with modern glazing. The two-aisle ground plan and the windows on all building sides allow to place the model on a corner plot of two streets or as a building standing alone.

Conseil de shopping. Construction ancienne à quatre étages avec lucarnes et une façade à deux étages au vitrage moderne. Son plan à deux ailes et des fenêtres sur tous les côtés permettent un placement du modèle sur une parcelle à l'angle de deux rues ou bien comme bâtiment solitaire isolé.



IV 120 × 90 × 115 mm · 04/17 · 24,99 €*

130559

Haus im Bau · House under construction · Maison en construction

Kurz vor dem Richtfest! Fertighaus im Aufbau. Errichtet sind bereits das gemauerte, zum Teil isolierte Erdgeschoss und das befensterte Obergeschoss. Das fehlende Dach ermöglicht Einblicke in die Raumaufteilung.

Shortly before the roofing ceremony! Prefabricated house in construction. They already erected the masonry ground floor that is partly isolated and the upper storey with its windows. The roof that is still missing allows to cast a glance at the subdivision into various rooms.

Avant le repas du bouquet! Maison en préfabriqué en construction. On a déjà érigé le rez-de-chaussée maçonné et partiellement isolé et l'étage supérieur avec ses fenêtres. Le toit qui manque permet de jeter un regard sur le partage en différentes pièces.



IV 31 × 14,5 × 17,5 mm · 06/17 · 9,99 €*

180332

Gastank · Gas tank · Réservoir de gaz

Oberirdischer Lagerbehälter für Flüssiggas für die standfeste Aufstellung im Freien.

Overground storage container for liquid gas for stationary installation outdoors.

Réservoir de surface pour le stockage de gaz liquide à installer de façon stationnaire à l'extérieur.



III 06/17 · 10,99 €*

180334

Getränkekasten-Set · Set of beverage crates · Lot de caisses à boissons

Set mit 12 baugleichen, stapelbaren Kunststoff-Getränkekästen mit Flascheneinsätzen.

Set of 12 stackable plastic beverage crates of identical design, with bottle partitions.

Lot de 12 caisses plastiques identiques et gerbables avec compartiments pour les bouteilles.



06/17 · 9,49 €*

150932

Handwerker

Craftsmen

Artisans



06/17 · 9,99 €*

150936

Treppensteigende Personen

Persons going the stairs up

Personnes montant un escalier



IV 180 × 175 × 120 mm · 07/17 · 69,99 €*

LASERCUT-MODELL · LASERCUT MODEL · MODÈLE LASERCUT

130505

Seecafé · Lake Café · Café du Lac

Sommercocktails mit Strandflair. Als modern und liebevoll gestaltete Seeterrassen gruppieren sich entlang einer Achse drei unterschiedlich große, miteinander verbundene Holzbauten: der Eingang in das lichtdurchflutete Restaurant-Café mit bodentiefer Panoramaverglasung, ein Thekenbereich sowie Wirtschaftsräume mit Besuchertoiletten für die Gäste und Ausflügler. Den schönsten Platz bietet die großzügige Pfahlbau-Sonnenterrasse direkt am Wasser, wo sich die entspannte Stimmung am See perfekt genießen lässt. Tische, Stühle, Sonnenschirme und ein überdachtes Werbeschild liegen dem Modell bei.

Summer cocktails with beach ambience. On a modern terrace lovingly arranged three wooden constructions of different size, but connected with each other, line up along one axis: the entrance to the café-restaurant flooded with light through all-around glazing down to the floor, a bar area, and the kitchen with toilets for customers and tourists. The loveliest place is the large sunny terrace built on piles directly over shallow water, where it is possible to perfectly enjoy the relaxing atmosphere on a lake. Tables, chairs, sunshades, and a roofed advertising sign are included.

Des cocktails d'été avec l'ambiance d'une plage. Sur une terrasse de lac aménagée de façon moderne et avec amour, trois constructions en bois de différente taille et reliées l'une avec l'autre sont regroupées le long d'un axe: l'entrée dans le café-restaurant inondé de lumière avec vitrage panoramique descendant jusqu'au sol, une aile à comptoir et la cuisine avec des toilettes pour les clients et excursionnistes. La zone la plus belle est la terrasse ensoleillée spacieuse construite sur pilotis directement au bord de l'eau où on peut parfaitement jouir de l'ambiance détendue qui émane du lac. Des tables, des chaises, des parasols et une enseigne protégée par un toit completent le modèle.



III 110 × 41 × 55 mm · 03/17 · 9,99 €*

130560

Blumenladen · Florist's shop · Fleuriste

Sag's mit Blumen! Kleiner Blumenkiosk mit waagerechter Beplankung, Markise und Metallbedachung. Blumentröge und Flocken für die bunte Gestaltung der Auslage liegen dem Modell bei.

Say it with flowers! Small kiosk selling flowers with horizontal planking, awning and metal roofing. Flower tubs and variegated flocons are included for colourful decoration and display.

Dites-le avec des fleurs! Petit kiosque de fleuriste à planches horizontales, store et toiture métallique. Le modèle contient des bacs à fleurs et des flocons de toutes les couleurs pour un aménagement bigarré de l'étalage.



IV 142 × 142 × 75 mm · 08/17 · 59,99 €*

LASERCUT-MODELL · LASERCUT MODEL · MODÈLE LASERCUT

130605

Norwegisches Haus · Norwegian house · Maison norvégienne

Lasercut-Modell eines zweistöckigen Wohnhauses im Blockhüttenstil mit waagrecht geschichteten Balken, einem Vordach am Hauseingang, seitlichem Anbau und Dachbegrünungen mit niedrigwüchsigen Pflanzen, durch die sich das Haus farbenfroh in die Umgebung einfügt.

Laser-cut model of a two-storey dwelling house in the style of a log cabin, with walls made of horizontal beams, canopy above the entrance, adjoining extension on the side and roof covering with plants of small size, all these gay colours allowing the house to fit in well in the scenery.

Modèle découpé au laser d'une maison d'habitation à deux étages dans le style des maisons en rondins avec poutres empilées horizontalement, un auvent au-dessus de l'entrée, une annexe latérale et de la verdure aménagée sur le toit avec des plantes de petite taille, toutes ces couleurs intégrant la maison dans son environnement.



III 135 × 102 × 70 mm (3 x) · 06/17 · 24,99 €*

130606

Ferienhäuser-Set · Set of holiday homes · Coffret de maisons de vacances

Feriensiedlung bestehend aus drei zeltförmigen Nurdachhäusern unterschiedlicher Farbgebung, jeweils mit großem Dachfenster und Bodenplatten mit Stufen zu den kleinen Terrassen. Als passende Ergänzung empfohlenes Zubehör: »Gebäude-Inneneinrichtung«, Art. 180545 und »Büroeinrichtung«, Art. 180454.

Holiday settlement consisting of three tent-shaped houses of different colours, each one with large roof windows, and ground plates with stairs leading to the small terraces. Recommended matching accessories to complement the kit: »Building interior decoration«, Art. 180545 and »Office furnishings«, Art. 180454.

Lotissement de vacances composé de trois maisons en forme de tentes de différents coloris, chacune présentant des larges fenêtres aménagées dans le toit et des plaques de sol avec des marches menant aux petites terrasses. Accessoires de complément assortis recommandés: »Aménagement intérieur d'immeuble«, Art. 180545 et »Meubles de bureau«, Art. 180454.

130533

Bauernhaus im Umbau · Farmhouse under renovation · Ferme en transformation

Fortsetzung der beliebten FALLER-Bauernhaus-Reihe. Halboffene Darstellung eines zweistöckigen, ländlichen Wohnhauses mit drittem Giebel und zweierlei Dacheindeckung, das einer Sanierung unterzogen wird, so dass die eingerüstete Fachwerkseite lediglich das Holzskelett (in Echtholz Ausführung) ohne Mauerwerk in den Ausfachungen aufweist. Die restlichen Fassaden sind zum Teil verputzt, zum Teil mit Schindeln verkleidet und im Giebel holzverkleidet.

Continuation of the popular FALLER Farmhouse series. Half-open representation of a two-storey rural dwelling house with third gable and two different roof coverings, which is being renovated so that the framework side with scaffolding only features the skeleton (made of real timber) without infill masonry between the braces. The remaining facades are partly rendered and partly lined with shingles, with mere wood lining on the gable.

Poursuite de la série populaire Fermes de FALLER. Représentation semi-ouverte d'une maison d'habitation rurale à deux étages avec un troisième pignon et deux sortes de toiture qu'on est en train de rénover, de sorte que le côté à pans de bois muni d'un échafaudage présente seulement son squelette (en bois véritable) sans maçonnerie dans les remplissages. Les autres façades sont en partie crépies et en partie couvertes de bardeaux, avec des planches au pignon.



188 × 127 × 122 mm · 06/17 · 49,99 €* LASERCUT-MODELL · LASERCUT MODEL · MODÈLE LASERCUT



∅ 142 × 38 mm · Breite mit Treppe: 158 mm · 06/17 · 22,99 €*

180333

Güllegrube · Liquid manure pit · Fosse à purin

Zugänglicher, runder Betonhochbehälter für die Sammlung und Lagerung der Gülle, mit Zaunsäulen, Drahtware, einer Pumpe und Zu- und Ablaufleitungen für die Befüllung bzw. Entnahme des Düngers.

Practicable, round vertical concrete container to collect and store liquid manure, with fence posts, wire mesh, a pump and feed and discharge pipes to pour and extract the dung.

Réservoir vertical circulaire en béton, accessible, pour la collecte et le stockage du purin, avec poteaux de clôture, grillage métallique, une pompe et des conduites d'alimentation et d'évacuation pour le remplissage et le soutirage de l'engrais.

* Unverbindliche Preisempfehlung · XX/17 Liefermonat · Month of delivery · Disponible à partir du mois



06/17 · 9,49 €*

150930

Gebäudesanierung

Building renovation

Rénovation de bâtiments



10/17 · 36,99 €*

150938

36 Tiere auf dem Bauernhof

36 Animals on the farm

36 Animaux de la ferme



144 × 130 × 114 mm · 06/17 · 44,99 €*

130539

Tagelöhnerhaus »Oberprechtal« · »Oberprechtal« Day-labourers' house · Maison de journaliers »Oberprechtal«

Historisches Tagelöhnerhaus in Anlehnung an ein Vorbild aus dem Jahre 1819 im Schwarzwälder Freilichtmuseum Vogtsbauernhof. Der zweistöckige Bau mit Außentreppe, seitlichem Unterstand und schindelgedecktem Krüppelwalmdach besitzt einen um zwei Fassaden-seiten umlaufenden Balkon im 1. Obergeschoss und einen zweiten, im Giebel durch den Dachüberstand geschützten Balkon.

Day-labourers' house inspired by a historic original building of 1819 located in the open-air museum of Vogtsbauernhof in the Black Forest. The two-storey building with outer stairs, lateral shelter and half-hipped roof covered with shingles features a first balcony surrounding two facade sides in the upper storey and a second balcony protected by the overhanging roof on the gable.

Maison de journaliers inspirée d'un bâtiment historique original de 1819 se trouvant au musée de plein air de Vogtsbauernhof en Forêt Noire. Le bâtiment à deux étages, avec escalier extérieur, abri latéral et toit en demi-croupe couvert de bardeaux possède au premier étage un premier balcon qui contourne l'angle sur deux côtés de la façade et un deuxième balcon protégé par la saillie de rive au pignon.



* Unverbindliche Preisempfehlung · XX/17 Liefermonat · Month of delivery · Disponible à partir du mois



28



■ 234 × 155 × 115 mm · 05/17 · 29,99 €*

130553

Großer Alpenhof · Large alpine farm · Grande ferme alpine

2-stöckiges Wohnhaus im alpenländischen Baustil mit einem gemauerten, verputzten und mit im Digitaldruck aufgebracht Lüftmalerei verzierten Erdgeschoss sowie einem aus Balken gezimmerten Obergeschoss mit angebrachtem Hausspruch. Das Schindeldach mit Giebelschmuck ist mit Steinen beschwert. Kreuz Christi, Hundehütte und WC-Häuschen liegen dem Bausatz zur Ausschmückung bei.

Two-storey dwelling house in the architectural style of rural Alps, with rendered masonry ground floor ornamented with paintings in fresco technique applied through digital printing as well as an upper storey made of beams bearing the house's maxim. The shingle roof with an ornament above the gable is weighted with stones. A cross with the Christ, a kennel and a toilets shack are provided with the kit for decoration.

Maison d'habitation à 2 étages dans le style alpin rural avec rez-de-chaussée maçonné, crépi et embelli de peintures dans la technique des fresques appliquées par impression numérique ainsi qu'un étage supérieur charpenté au moyen de poutres garni d'un dicton de la maison. Le toit de bardeaux avec ornement au pignon est alourdi par des pierres. Une croix avec le Christ, une niche et une cabane avec des toilettes sont incluses dans le kit pour décoration.

■ 133 × 33 × 95 mm · 06/17 · 19,99 €*

180340

Gleitschirmflieger · Paraglider · Parapentiste

Mit Segel, Leinen und Tragegurten schwebt die Miniaturfigur über das schönste Fluggebiet der Welt.

Fitted with sail, linen cloth and supporting harness the miniature figure glides over the most beautiful flight area in the world.

Avec voile, toile et harnais porteur cette figurine plane au-dessus du plus beau paysage de vol du monde.



■ 40,5 × 34 × 31 mm · 03/17 · 3,99 €*

180947

Ziehbrunnen

Draw-well

Puits



29

■ 95 × 104 × 76 mm · 05/17 · 29,99 €*

LASERCUT-MODELL · LASERCUT MODEL · MODÈLE LASERCUT

130570

Waldhütte · Forest log cabin · Refuge forestier

Für den Bau an Hanglagen. Lasercut-Modell einer Fachwerkhütte in Ständerbauweise über einem gemauerten Kellergeschoss nach einem Originalvorbild im Siegerland. Der Grundriss ist in zwei Zonen aufgeteilt, neben dem Wohnteil mit Fensterläden, Außenkamin und kleiner Photovoltaikanlage, gibt es einen ebenfalls beheizbaren Anbau. Eingangstüren finden sich auf beiden Geschossen.

For location on a slope. Laser-cut model of a half-timbered hut of post and beam construction above a masonry underground floor similar to an original located in Siegerland. The ground plan is subdivided into two zones, besides the dwelling aisle with shutters, outer fireplace chimney and a small photo-voltaic installation, there is an adjoining extension that can also be heated. Each storey has its entrance door.

Construction à flanc de coteau. Modèle découpé au laser d'un refuge à pans de bois, construction à poteaux sur un sous-sol maçonné selon un original se trouvant dans le Siegerland. Le plan horizontal est divisé en deux zones, outre la zone d'habitation avec volets, cheminée extérieure et petite installation photovoltaïque, il y a une annexe qu'on peut également chauffer. Les deux étages présentent chacun une porte d'entrée.



■ 06/17 · 159,99 €*

161634

Scania R13 »Kurzholz LKW« (HERPA)

Scania R13 »Short stock truck« (HERPA)

Scania R13 »Camion à billes« (HERPA)



■ 06/17 · 9,99 €*

150935

Forstarbeiter

Forestry workers

Ouvriers forestiers



■ 10/17 · 12,99 €*

150937

Tiergehege

Animal enclosure

Enclos

180400

Mauer mit Tor · Wall with gate · Mur avec portail

Vielseitig einsetzbare Mauerteile mit Ziegelabdeckung und einem großen Rundbogentor mit Flügeltoren. Passende Ergänzung zum PREMIUM-Modell »Kloster Bebenhausen«, Art. 130816.

Wall parts of versatile use with tile coping and a large semicircular arched gate with double wing. Complement matching PREMIUM model »Bebenhausen Monastery«, Art. 130816.

Éléments de mur à usages multiples avec chaperon de tuiles et un grand portail avec arc en plein cintre et des vantaux. Adjonction convenant au modèle PREMIUM »Monastère de Bebenhausen«, Art. 130816.



I 160 x 83 x 62 mm 02/17 12,99 €*

180415

Lattenzaun · Lattice fencing · Clôture en lattes

Klassischer Holzlattenzaun als Abgrenzung oder Abschluss des Vorgartens.

Classic wooden lattice fencing to limit or close the front garden.

Clôture en lattes classique servant à délimiter ou fermer le jardin.



I 1060 mm 03/17 5,99 €*

180456

Schlossereinrichtung · Locksmith's shop equipment · Équipement de serrurerie

Professionelle Maschinenausstattung für metallverarbeitende Betriebe. Das Set besteht aus einer Fräsmaschine, einer Ständerbohrmaschine, einer Bügelsäge, einer Drehbank, einer Werkzeugwand und verschiedenen Schmiedewerkzeugen.

Professional mechanical equipment for metal-working companies. Set comprised of milling machine, pillar drilling machine, reciprocating hacksaw, turning lathe, tool board on the wall and various forging tools.

Équipement professionnel pour les entreprises de transformation des métaux. Le coffret se compose d'une fraiseuse, d'une perceuse à montant, d'une scie à métaux alternative, d'un tour, d'une panoplie d'outils au mur et de divers outils de forgeage.



III 03/17 19,99 €*

180457

Brennereinrichtung · Distillery equipment · Équipement de distillerie

Edle Tropfen! Kleine Brennereinrichtung für die Herstellung von Spirituosen, bestehend aus zwei Destillationsanlagen, einem Kochkessel, einer Zentrifuge, Kannen und Eimern.

Fine drops! Small distillery equipment for the production of alcoholic spirits, comprised of two stills, a boiler, a centrifugal machine, buckets and cans.

Des gouttes fines! Petit équipement de distillerie pour la fabrication de spiritueux, composé de deux installations de distillation, une chaudière, une centrifuge, des pots et des seaux.



I 03/17 9,99 €*



10/17 9,99 €*

150929

Mitarbeiter der chemischen Industrie

Staff in the chemical industry

Personnel de l'industrie chimique



06/17 9,49 €*

150930

Gebäudesanierung

Building renovation

Rénovation de bâtiments



06/17 9,99 €*

150931

Auf der Feuerwache

At the fire station

Au poste de pompiers



06/17 9,49 €*

150932

Handwerker

Craftsmen

Artisans



10/17 10,99 €*

150933

Am Unfallort

On the site of the accident

Sur le lieu de l'accident



10/17 9,49 €*

150934

Rund um's Tiergehege

Around the enclosure

Autour l'enclos



06/17 9,99 €*

150935

Forstarbeiter

Forestry workers

Ouvriers forestiers



06/17 9,99 €*

150936

Treppensteigende Personen

Persons going the stairs up

Personnes montant un escalier

MONATSMODELLE

32



IV Hauptgebäude: 173 × 123 × 124 mm · Nebengebäude: 230 × 170 × 96 mm · Stallung: 138 × 100 × 101 mm · 03/17 · 49,99 €*

191715

Besenwirtschaft · Seasonal wine tavern · Auberge de vigneron saisonnière

Regional genießen. Geräumige Bauernhof-Gastronomie mit einem zweistöckigen Wohnhaus mit Fachwerkbereich und Außentreppe, einer Scheune und einem überdachten Stall, die sich um einen Innenhof mit Biergarten gruppieren. Zahlreiches Ausschmückungszubehör, wie Bierzeltgarnituren, Stehtische, Schirme, Weinfässer, Tröge u.v.m. ist im Bausatzumfang enthalten.

Enjoying the region. Spacious farm tavern at the side of a two-storey dwelling house with half-timbered upper storey and outside stairs, a barn and a roofed stable that are all arranged around an inner court with beer garden. Plenty of decoration accessories are included in the kit, such as beer tent tables and benches, stand-up counters, sunshades, wine casks, troughs and many others more.

Déguster la région. Aire de gastronomie spacieuse d'une ferme avec maison d'habitation de deux étages avec premier à pans de bois et escalier extérieur, une grange et une étable couverte qui se regroupent autour d'une cour intérieure à brasserie en plein air. Des nombreux accessoires de décoration tels que tables et bancs de grande tente, tables à déguster debout, parasols, tonneaux à vin, auges et beaucoup d'autres sont fournis avec le kit.



II 195 × 152 × 141 mm · 01/17 · 34,99 €*

191713

Gasthaus »Zur Talmühle«

»Zur Talmühle« Inn
Auberge »Zur Talmühle«



II 175 × 155 × 195 mm · 02/17 · 29,99 €*

191714

Fachwerkhaus »Bad Liebenstein«

»Bad Liebenstein« Half-timbered house
Maison à pans de bois »Bad Liebenstein«

Monatsmodelle 2017

12 Lieblingsmodelle – neu aufgelegt!
»FALLER Monatsmodelle« sind die Fortsetzung der 2016 begonnenen, monatlichen Reihe mit ausgesuchten HO-Bausätzen zum attraktiven Preis. Jeden neuen Monat erwartet Sie die limitierte Wiederauflage eines besonders beliebten Modells aus der FALLER-Geschichte – Abwechslung und Top-Preise garantiert.

Informieren Sie sich jeden Monat bei Ihrem Fachhändler oder auf www.faller.de.

LIMITIERTE SONDERSETS!

NUR FÜR KURZE ZEIT
AKTIONS
SET
PROMOTIONAL-SET AVAILABLE FOR A LIMITED TIME ONLY

33



I 392 × 125 × 184 mm · 39,99 €*

190293

Aktions-Set Stadthäuser · Town houses Promotional-Set · Coffret promotionnel Maisons urbaines

Schick! 3-teiliges Stadthäuser-Set. Ideal zum Bau einer Häuserzeile im Kernstadtbereich mit Café, Ladengeschäft sowie einer Pension.

Chic! 3-piece set of town houses. Perfectly suited to build a row of houses in the town centre, with café, shop and boarding-house.

Chic! Coffret de maisons urbaines à 3 pièces. Idéal pour la construction d'une rangée de maisons dans le centre-ville avec café, magasin et une pension.

Aktions-Sets

Freuen Sie sich auf spannende Themenzusammenstellungen zum absoluten Schnäppchenpreis. Die aktuell verfügbaren Aktions-Sets finden Sie auf www.faller.de.

Hier erwartet Sie auch im Oktober die Vorstellung der neuen Aktions-Set-Modelle der Saison 2017.



IV Feuerwache mit Turm: 215 × 215 × 301 mm, Polizeiwache: 215 × 133 × 90 mm, Werkstatt: 195 × 124 × 83 mm, Garage 1: 58 × 35 × 28 mm, Garage 2: 65 × 40 × 26 mm, Garage 3: 65 × 37 × 31 mm · 34,99 €*

190291

Aktions-Set Einsatzkräfte · Operational units Promotional-Set · Coffret promotionnel Forces d'intervention

Mehrteiliges Set mit Feuerwache, Polizeigebäude und Werkstatt mit Blechgaragen.

Multiple-piece set with fire station, police station and a workshop with various sheet metal garages.

Coffret de plusieurs pièces dont poste de sapeurs-pompiers, poste de police et un atelier avec différents garages en tôle.



Maßstab 1:160 | Spurweite 9 mm



34



VI 242 × 107 × 60 mm · 04/17 · 69,99 €*

212130 Bahnhof »Horrem« · »Horrem« Station · Gare de »Horrem«

Tolles Highlight im Bahnbereich für N-Enthusiasten. Das originalgetreue Modell nach dem Vorbild des »Grünen Bahnhofs« in Kerpen-Horrem in Nordrhein-Westfalen ist der erste moderne Bahnhof im N-Sortiment. Das Leuchtturmprojekt der DB Station&Service AG ist eine ganzheitlich unter Umwelt-, Energie- und Klimaaspekten gebaute Station. Während die klare Gliederung und zurückhaltende Farbgebung des Schieferbaus den Zügen den großen Auftritt überlässt, sorgen großflächig verglaste Fassaden- und Dachflächen für Transparenz und optimalen Tageslichteinfall für die Reisenden in der zentralen, stützenfreien Halle mit Wartebereich. Photovoltaik für die Nutzung von Sonnenergie sowie die Begrünung der unterschiedlich lang auskragenden Dachflächen runden das ökologische Erfolgsmodell ab. Sitzelemente, moderne Laternen und Zuganzeiger liegen dem Bausatz bei.

Fantastic highlight in the railway station area for N scale enthusiasts. This faithful reproduction of the »Green Station« built in Kerpen-Horrem in North Rhine-Westphalia is the first modern station in the N collection. That lighthouse project of DB Station&Service AG is the first station to be built to combine globally the three aspects environment, energy and climate. While the clear structure and the reserved tone of the slate building leave the trains the privilege of being the real stars, the large-area glazed facade and roof provide transparency and ideal daylight penetration for the travellers present in the central hall without any supporting pillar and its waiting area. The photo-voltaic installation making use of solar energy as well as the greening of the roof surfaces of varying overhanging length round off that successful ecological model. Seats, modern lampposts and train destination indicators also form part of the kit.

Article vedette superbe dans la zone ferroviaire pour les enthousiastes du format N. Ce modèle fidèle à l'original de la »Gare Verte« de Kerpen-Horrem dans la Rhénanie du Nord-Westphalie est la première gare moderne dans la collection N. Ce projet phare de la DB Station&Service AG représente la première gare construite pour associer de façon unitaire les aspects environnement, énergie et climat. Tandis que la structure claire et le ton discret de ce bâtiment en ardoise permet aux trains d'être les grandes vedettes, les grandes surfaces vitrées du toit et de la façade assurent une forte transparence et une généreuse pénétration de la lumière du jour pour les voyageurs se trouvant dans le hall central sans aucun pilier et sa zone d'attente. L'installation photovoltaïque permettant l'utilisation de l'énergie solaire ainsi que la verdure plantée sur la toiture aux surplombs de longueur inégale parachèvent ce modèle écologique prestigieux. Le kit inclut des sièges, des réverbères modernes et des indicateurs de départs.

* Unverbindliche Preisempfehlung · XX/17 Liefermonat · Month of delivery · Disponible à partir du mois



212150 Haltepunkt »Schönberg« · »Schönberg« Halt · Halte de »Schönberg«

Einmalauflage! Lasercut-Modell eines kleinen Stationsgebäudes an einem Haltepunkt nach Originalvorbildern an Nebenbahnstrecken im Landkreis Schwäbisch Hall. Holzfachwerk mit Sichtmauer aus Ziegelsteinen in schöner Rottönung und mit einem Über-Eck-Satteldach. Einsetzbar in städtischen oder ländlichen Bereichen.

Unique edition! Laser-cut model of a small station building at a halt similar to some originals located on secondary lines in the Schwäbisch Hall district. Timber framework with exposed wall made of bricks in a beautiful red shade and a hipped roof at a corner. Can be used in rural or urban areas.

Édition unique! Modèle découpé au laser d'un petit bâtiment d'une halte d'après des originaux se trouvant sur les lignes secondaires dans l'arrondissement de Schwäbisch Hall. Pans de bois avec mur exposé en briques d'un beau ton rouge et toit à deux versants en coin. Utilisable dans les zones urbaines ou rurales.

II 52 × 35 × 38 mm · 06/17 · 25,99 €*
LASERCUT-MODELL · LASERCUT MODEL · MODÈLE LASERCUT

35



I Tunnel 1: 170 × 110 × 75 mm · Tunnel 2: 128 × 41 × 81 mm · Durchfahrthöhe: 40 mm · 05/17 · 14,99 €*
PATINIERTES MODELL · PATINATED MODEL · MODÈLE PATINÉ

222500 Tunnelportale »Simplon« Nord und Süd · »Simplon« North and South Tunnel portals · Entrées de tunnel »Simplon« Nord et Sud

Originalnachbildung des nördlichen Portals des Simplontunnels bei Brig in der Schweiz und des südlichen Portals bei Iselle in Italien. Der zweiröhrige Eisenbahntunnel liegt zwischen der Schweiz und Italien und stellte bis 1970 den längsten Gebirgstunnel der Welt dar. Die Tunnelportale sind jeweils 1-gleisig befahrbar.

Faithful reproduction of the north portal of the Simplon tunnel near Brig in Switzerland and south portal near Iselle in Italy. That two-gallery railway tunnel is located between Switzerland and Italy and was the longest rock tunnel in the world until 1970. The tunnel portals can each be used with a single-track.

Répliques fidèles des originales que sont l'entrée nord du tunnel du Simplon près de Brig en Suisse et l'entrée sud près de Iselle en Italie. Ce tunnel ferroviaire à deux galeries se trouve entre la Suisse et l'Italie et représentait jusqu'en 1970 le plus long tunnel au rocher du monde. Les deux entrées peuvent s'utiliser avec une voie unique.



* Unverbindliche Preisempfehlung · XX/17 Liefermonat · Month of delivery · Disponible à partir du mois



R: 193 mm · 06/17 · 24,99 €*

222596

Viadukt-Set »Landwasser« · Viaduct-set »Landwasser« · Coffret viaduc »Landwasser«

Die aus dunklem Kalkstein erbaute Brücke liegt an der Strecke von Tiefencastel nach Filisur im Schweizer Kanton Graubünden. Das Landwasserviadukt ist eine 136 Meter lange und 65 Meter hohe Eisenbahnbrücke der Rätischen Bahn und gilt als ein Wahrzeichen der Bahngesellschaft. Das gebogene Viadukt besteht aus 2 Brückenteilen mit Gleisbetten, je 45° (auf 30° verkürzbar) und einem mittleren Radius von 193 mm. Die Durchfahrthöhe mit Pfeilern beträgt 57 mm (6 Pfeiler à 38 mm). Die Brückenteile sind auch einzeln verwendbar. Das Viadukt-Set kann einspurig befahren werden und beinhaltet zudem 2 Tunnelportale, die das Set optimal abschließen.

That bridge built with dark limestone is located on the railway line from Tiefencastel to Filisur in the Swiss canton of Grisons. The Landwasser viaduct is a 136 metres long and 65 metres high railway bridge of the Rhaetian Railway and considered to be an emblem of the company. That curved viaduct is composed of 2 bridge elements with ballast, each one 45° long (can be shortened to 30°) featuring an average radius of 193 mm. Its clearance height with pillars is 57 mm (6 pillars of 38 mm). The bridge elements can also be used separately. The viaduct set can be operated with a single track and contains in addition 2 tunnel portals that perfectly complete the set.

Ce pont construit en calcaire sombre se trouve sur le tronçon menant de Tiefencastel à Filisur dans le canton suisse des Grisons. Le viaduc de Landwasser est un pont ferroviaire de 136 mètres de long et 65 mètres de hauteur des Chemins de Fer Rhétiens et considéré comme un emblème de la société. Ce viaduc courbe est composé de 2 éléments de pont à ballasts de 45° chacun (peuvent se raccourcir à 30°) présentant un rayon moyen de 193 mm. La hauteur de passage avec piles est de 57 mm (6 piles de 38 mm). Les éléments du pont peuvent aussi s'utiliser séparément. Le coffret de viaduc peut s'exploiter avec une voie unique et inclut en outre 2 entrées de tunnel qui complètent le coffret de façon optimale.



460 × 32 × 80 mm · 04/17 · 29,99 €*

222597

Viadukt-Set »Val Tuoi« · Viaduct-set »Val Tuoi« · Coffret viaduc »Val Tuoi«

Das gerade Viadukt in massiver Steinoptik besteht aus 2 Brückenköpfen, 2 Viadukt-Oberteilen mit je 1 1/2 Bögen und einer mittleren Bogenbrücke (auch einzeln baubar). Das Viadukt-Set kann einspurig befahren werden und ist seitlich mit einem Geländer gesichert. Das im Original 111 m lange Bauwerk, nahe Guarda in der Schweiz, überspannt mit der 50 m breiten mittleren Bogenbrücke den Bach La Clozza.

That straight viaduct with the aspect of massive stones is comprised of 2 bridge heads, 2 viaduct tops of 1 1/2 arch each and a central arch (can also be built separately). The viaduct set can be operated with a single track and is laterally secured by means of a railing. The original 111 m long construction is located near Guarda in Switzerland and spans the brook La Clozza with its 50 m wide central arch.

Ce viaduc rectiligne à l'aspect de pierres massives se compose de 2 têtes de pont, 2 parties supérieures de 1 1/2 arche chacune et une arche de pont centrale (peuvent aussi se construire séparément). Le coffret de viaduc peut s'exploiter avec une voie unique et est protégé latéralement au moyen d'un garde-corps. L'original de cet ouvrage d'art de 111 m de long qui se trouve près de Guarda en Suisse enjambe le ruisseau La Clozza avec son arche centrale qui a 50 m de largeur.



165 × 154 × 135 mm · 06/17 · 42,99 €*

222211

Betonmischwerk · Concrete mixing plant · Centrale à béton

Große Mischanlage mit 3 Hochsiloreihen und einem Bürogebäude. Eine Durchfahrt bietet den LKWs die Möglichkeit schnell beladen zu werden. Die Sandbunkertaschen sind für unterschiedliches Sand- und Kiesgut unterteilt. Das Material wird im Original mit Hilfe der Kranvorrichtung befördert. Sand mit verschiedenen Körnungen liegt zur Ausgestaltung bei. Das Modell ist ohne Funktion.

Large mixing facility with 3 tower silos and an office building. A passage makes it possible to load the trucks rapidly. The sand hopper compartments are subdivided to accommodate different types of sand and gravel. In the original the material is handled through the crane shovel. Sand in various sizes is supplied for decoration. The model is without function.

Grande centrale de mélange avec 3 silos tours et un pavillon de bureaux. Un passage permet le chargement rapide des camions. Les trémies de sable séparent différents types de sable et de graviers. Sur l'original les matériaux sont transportés à l'aide du dispositif à grue. Des sables de différents calibres sont joints pour décoration. Le modèle est sans fonctionnement.



LIMITED PREMIUM MODEL
**LIMITIERTES
 PREMIUM MODELL**
 MODÈLE PREMIUM LIMITÉ



339 × 263 × 230 mm · 11/17 · 199,99 €*

PATINIERTES MODELL · PATINATED MODEL · MODÈLE PATINÉ

232399

Kloster »Blaubeuren« · »Blaubeuren« Monastery · Monastère de »Blaubeuren«

500 Jahre Reformation. Klosteranlage in Anlehnung an das Originalvorbild des im 15. Jahrhundert erbauten, ehemaligen Benediktinerklosters und heutigen evangelischen Seminars von Blaubeuren, Württemberg.



An das Langhaus der Hallenkirche »St. Johannes der Täufer« mit Vierungsturm, polygonaler Apsis und spätgotischen Maßwerkfenstern schließt sich ein dreiflügeliger, zweistöckiger, teils mit Fachwerk versetzter Gebäudekomplex im typischen Mischmauerwerk der Spätgotik an: Wohn- und Schlaftrakt an der Ostseite, Gästetrakt im Südflügel und die Abtei im Westflügel.

500 years of Reformation. Monastery estate inspired by the original former Benedictines' monastery built in the 15th century that is today the Protestant seminar in Blaubeuren, Württemberg. The large nave of the hall church »St. John the Baptist« with tower above the intersection of the nave and the transept, polygonal apse and late Gothic tracery windows is flanked with a three-aisle, two-storey building complex partly featuring half-timbered walls in the typical mixed masonry of late Gothic: dwelling and dormitory wing on the east side, visitor wing in the south aisle and abbey in the west wing.

500 ans de Réformation. Propriété de monastère conçue d'après l'ancien monastère de bénédictins original construit au 15ème siècle qui est aujourd'hui le séminaire protestant de Blaubeuren dans le Wurtemberg. La grande nef de l'église-halle de »Saint Jean-Baptiste« avec tour-lanterne à la croisée du transept, abside polygonale et fenêtres à remplages du gothique tardif est flanquée d'un complexe de bâtiments à trois ailes, deux étages présentant partiellement des pans de bois dans la maçonnerie typique à murs mixtes du gothique tardif: aile d'habitation et de dortoirs côté est, corps de bâtiment des visiteurs dans l'aile sud et abbaye dans l'aile ouest.





I 111 × 75 × 75 mm · 05/17 · 29,99 €*

BEWEGLICHES MODELL · MOVABLE MODEL · MODÈLE MOBILE

232325 Öhlermühle · Öhler Mill Moulin d'Öhler

Ein echtes Original! Diese Schwarzwälder Getreidemühle liegt im Jostal in der Nähe von Titisee-Neustadt. 1772 erbaut, ist die Mühle heute noch im Familienbesitz. Die Mühle wird ober-schlägig über ein Wasserrad angetrieben und hat Mahlwerk mit Steingang sowie alle Voraussetzungen um Öl zu pressen und Korn zu mahlen. Das Gebäude verfügt, neben der Mühle, über einen zusätzlichen Wohnteil. Das Modell kann mit dem Bastelmotor, Art. 180629 betrieben werden.

A real original! That Black Forest corn mill is located in the valley Jostal in the vicinity of Titisee-Neustadt. Built in 1772 the mill is still in family possession today. The mill is actuated through an overshot water-wheel and features grinding work and stone gear, while fulfilling all prerequisite conditions for pressing oil and grinding corn. In addition to the mill the building features a dwelling storey. The model can be actuated using the modeller's motor, Art. 180629.

Un original authentique! Ce moulin à blé de la Forêt Noire se trouve dans la vallée Jostal à proximité de Titisee-Neustadt. Construit en 1772, le moulin est encore propriété familiale. Le moulin est entraîné par le haut au moyen d'une roue à aubes et possède un rouage avec mise en prise de la pierre, et remplit toutes les conditions pour presser une huile ou mouder du blé. Outre le moulin, le bâtiment dispose d'une zone d'habitation supplémentaire. Le modèle peut être actionné au moyen du moteur de modélisme, Art. 180629.



I 07/17 · 2,99 €*

272911
Sensen, Rechen, Heugabeln
Scythes, rakes, hayforks
Faux, râtaux, fourches à foin



I 07/17 · 3,49 €*

272912
4 Fässer und 4 Bottiche
4 Barrels and 4 tubs
4 Fûts et 4 baquets

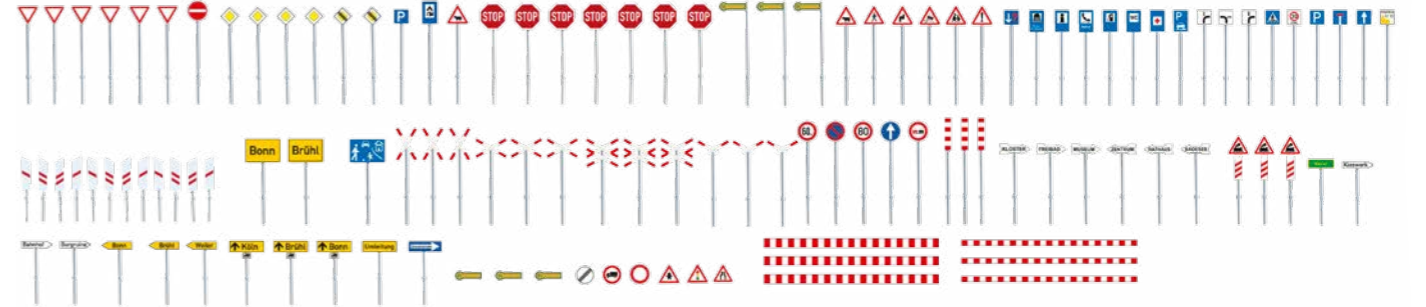

IV 10/17 · 11,99 €*

272449 Verkehrsschilder-Set · Set of traffic signs · Set panneaux de route

Set mit 120 digital bedruckten Ortsschildern und Verkehrszeichen mit Pfosten sowie Andreaskreuzen.

Set of 120 town signs and traffic signs with digital printing along with posts and St. Andrews crosses.

Set avec 120 des panneaux de localité à impression numérique, des panneaux de circulation avec poteaux ainsi que des croix de Saint-André.

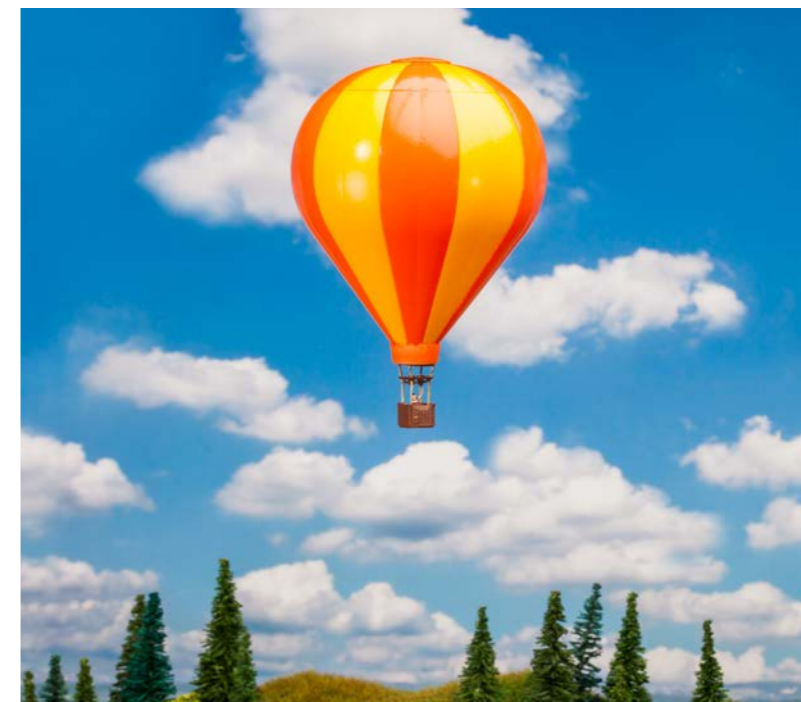

IV ø 97 × 135 mm · 09/17 · 34,99 €*

232390 Heißluftballon · Hot-air balloon · Montgolfière

Hoch hinaus! Entschweben Sie dem Alltag mit einer Ballonfahrt über Ihre Modell-landschaft. In einem gelb-rot gestreiften Heißluftballon mit geflochtenem Weide-korb haben Sie den besten Überblick über Ihre gesamte Landschaft.

Aiming high! Escape everyday life with a balloon flight above your model landscape. In a hot air balloon with red and yellow stripes and a basket made of woven osier you will have the best global view of the entire landscape.

Viser très haut! Fuyez la vie quotidienne en faisant un voyage en ballon au-dessus de votre paysage miniature. Dans une montgolfière aux bandes jaunes et rouges et nacelle en osier tressé vous allez avoir la plus belle vue d'ensemble sur tout votre paysage.



06/17 · 9,49 €*

155351
Polizisten
Policemen
Policiers



06/17 · 9,49 €*

155352
Beim Hausbau
Building a house
Pendant la construction



06/17 · 9,49 €*

155353
Treppensteigende Personen
Persons going the stairs up
Personnes montant un escalier



10/17 · 9,49 €*

155354
Industriearbeiter
Industrial workers
Ouvriers de l'industrie



Maßstab 1:220 | Spurweite 6,5 mm



130 × 68 × 68 mm · 06/17 · 49,99 €*

LASERCUT-MODELL · LASERCUT MODEL · MODÈLE LASERCUT

282708

Bahnhof »Durlesbach« · »Durlesbach« Station · Gare de »Durlesbach«

Zu dem im Lasercut-Verfahren hergestellten, markanten Bahnhofensemble gehören das Stationsgebäude und ein angebauter Güterschuppen. Der idyllische Bahnhof fällt durch seine Holzvertäfelung im Giebel und die markanten roten Fensterläden auf. Der Güterschuppen war Umschlagplatz für allerlei Transportgegenstände und Stückgüter. Die Laderampe erleichtert den Zugang zu den Waggons. Der 1849 eröffnete Bahnhof Durlesbach, nahe der Stadt Bad Waldsee, wurde 1911 neu erbaut und in den 80er Jahren endgültig stillgelegt. Heute befindet sich das Gebäude in Privatbesitz und wird gewerblich genutzt. Bekannt wurde das Bauwerk durch das Lied »Auf der schwäbischen Eisenbahn«.

That set of characteristic buildings manufactured by the laser-cut process includes a station and an adjoining goods shed. The idyllic station attracts attention through its panelling on the gable and striking red shutters. The goods shed was a place of transshipment for all kinds of consignment and parcelled goods. The loading ramp makes the access to the wagons easier. Durlesbach Station located near the town of Bad Waldsee was opened in 1849, then rebuilt in 1911, and definitely closed in the 80s. Today the building is privately owned and used for commercial purposes. It was well-known through the German song »In the Swabian Train«.

Cet ensemble de bâtiments marquants fabriqués par découpe au laser se compose d'une gare et d'un hangar à marchandises attenants. La gare idyllique attire l'attention avec son lambrissage au pignon et les volets de fenêtres rouges frappants. Le hangar était un lieu de transbordement pour toutes sortes de colis et d'objets transportés. La rampe de chargement facilite l'accès aux wagons. La gare de Durlesbach située près de la ville de Bad Waldsee a été ouverte en 1849, puis reconstruite en 1911, et définitivement fermée dans les années 80. Aujourd'hui le bâtiment est une possession privée utilisée à des fins commerciales. Cette construction était très connue à travers la chanson allemande »Dans le train souabe«.



10/17 · 9,49 €*

158038

Polizisten

Policemen

Policiers



10/17 · 9,49 €*

158039

Rangierer

Shunters

Agents de manœuvre



Gewächshaus: 101 × 50 × 21 mm · Wohnhaus: 58 × 40 × 40 mm · 05/17 · 27,99 €*

282788

Gärtnerei · Gardener center · Entreprise horticole

Ganzjährige Pflanzzeit. Schmucker kleiner Gartenbaubetrieb bestehend aus einem Fachwerkwohnhaus mit Garage sowie 4 gläsernen Gewächshäusern, die den Anbau diverser Pflanzen, Obst- und Gemüsesorten sicherstellen. Diverse Zubehörteile zur Ausschmückung liegen bei.

Gardening time all the year round. Small pretty gardening business comprised of a half-timbered dwelling house with garage and 4 greenhouses made of glass that ensure the growing of different plants and types of fruit and vegetables. Various accessories are supplied for decoration.

Repiquage toute l'année. Jolie petite entreprise d'horticulture composée d'une maison d'habitation à pans de bois avec garage et 4 serres en verre garantissant la culture de différentes plantes et variétés de fruits et légumes. Divers accessoires sont joints pour décoration.



50 × 50 × 72 mm · 07/17 · 32,99 €*

LASERCUT-MODELL · LASERCUT MODEL · MODÈLE LASERCUT

282782

Stadteckhaus · Town corner house · Maison d'angle urbaine

Urbanes Leben. Vierstöckiges Stadteckhaus mit Dachgauben und Erker im Dachgeschoss. Die Fassade ist aufgewertet mit dekorativen Elementen und Fenstereinfassungen. Im gesamten Gebäude befinden sich renovierte Altbauwohnungen. Passend zum Modell »Stadthaus«, Art. 282780.

Urban life. Four-storey town corner house with dormers and an oriel window in the attic. The façade is optically upgraded through decorative elements and window frames. The entire building contains old apartments that have been renovated. Matches model »Town house«, Art. 282780.

Vie urbaine. Maison d'angle urbaine de quatre étages avec lucarnes et oriel à l'étage mansardé. La façade est très bien mise en valeur par des éléments décoratifs et des encadrements de fenêtres. Tout le bâtiment abrite des logements anciens rénovés. Assorti au modèle »Maison urbaine«, Art. 282780.

KIRMES

Attraktionen für Jung und Alt

Wir starten in die nächste Runde. Ob zu Fuß in der kleinen Tier-Show, auf Besichtigungsfahrt in der beschaulichen Parkbahn oder unterwegs in den schwindelerregenden Höhen einer spektakulären Achterbahnfahrt – bei einem Besuch auf dem Rummel macht allein das Zusehen schon Spaß und hinterlässt ein wohliges Gefühl der Zufriedenheit.



VI 715 × 423 × 410 mm · 10/17 · 249,99 €*

INKL. MOTOR · INCL. MOTOR · INCL. MOTEUR

140410

Achterbahn »Alpina-Bahn« · Roller coaster »Alpina-Bahn« · Grand huit »Alpina-Bahn«

All Hail the Coaster Queen. Funktionsmodell der transportablen Stahlachterbahn »Alpina-Bahn« der Schaustellerfamilie Oscar Bruch. Fronten und Dekoteile, das Holz-Kassenhaus und Figuren in bayerischer Tracht thematisieren zünftige Alpenhütten-Stimmung, erdacht und gestaltet von den Kreativen des Stuhler Ateliers für angewandte Werbung (»afaw«). Ein Antriebsmotor für die Auffahrt zum Lifthill und Steuerungselektronik für den Aufenthalt im Bahnhof sind im Bausatzumfang enthalten. Die Fahrstreckenlänge ist im Vergleich zum Originalvorbild verkürzt: ca. 5500 mm.

All Hail the Coaster Queen. Functioning model of the transportable steel »Alpina-Bahn« roller coaster of fairground undertaking family Oscar Bruch. Facades and decoration parts, the wooden paybox and miniature figures in regional Bavarian costumes reproduce the local atmosphere of Alpine refuges, which were imagined and realized by the creative team of Stuhler's Workshop for Applied Advertising (»afaw«). A driving motor ensuring the ascent up the lift hill and control electronics for the stop at the station are included in the kit. The circuit was shortened in comparison with the original: approx. 5500 mm.

Tous acclament la Reine des Attractions. Modèle fonctionnel du grand huit en acier transportable »Alpina-Bahn« de la famille de forains Oscar Bruch. Façades et pièces de décoration, la caisse en bois et des figurines en costume régional bavarois illustrent le thème de l'ambiance folklorique des chalets alpins, le tout fut imaginé et réalisé par les créatifs de l'Atelier de Publicité Appliquée (»afaw«) de la ville de Stuhl. Un moteur d'entraînement assurant la montée le long de la butte d'élévation et une électronique de commande pour le séjour en gare sont inclus dans le kit. La longueur du parcours est plus courte que sur l'original: env. 5500 mm.



Die Original »Alpina-Bahn« auf der Cranger Kirmes.
Bildquelle: Stefan Scheer (CC BY-SA 3.0)



V 120 × 72 × 85 mm · 01/17 · 49,99 €*

140423

Laufgeschäft »Mäusestadt« · »Mouse Town« Fun house · Boite à rire »Ville des Souris«

Gewimmel und Gewusel. 2016 gastiert ein buntes Haus voll reisender Nager in der Tradition legendärer Mäusezirkusse. Die quirlige 3D-Fassade des Modells »Mäusestadt« setzt sich im Inneren lebhaft fort: die Besucher des Laufgeschäfts erwartet eine kinderfreundliche Tierschau mit zahlreichen Mäusen, die sich in einer Miniaturstadt mit kleinen Hütten und Burgen, Kletterseilen und Ästen tummeln. Modell mit vollständig bedruckter Fassade und Resinfigur nach dem Originalvorbild von Johanna Brambach, Nürnberg.

Swarming and bustling. In 2016 you will be able to visit a variegated house full of travelling rodents following the tradition of legendary mouse circuses. The buoyant facade of the model »Mouse Town« gaily continues inside: the visitors to that fun house discover an animal show intended for children with a great number of mice that bustle about in a miniature town with small huts and castles, climbing ropes and branches. Digital printing model with a resin figure inspired by the original of Johanna Brambach from Nuremberg.

Ça grouille et ça s'agit. En 2016 on peut visiter une maison bigarrée pleine de rongeurs en voyage dans la tradition des cirques de souris légendaires. La façade turbulente du modèle »Ville des Souris« se poursuit pleine de vie à l'intérieur: les visiteurs de cette boîte à rire découvrent un spectacle conçu pour les enfants avec des souris en grand nombre qui s'agitent dans une ville en miniature formée de cabanes et de châteaux forts, de cordes et de branches. Modèle à impression numérique avec figurine en résine d'après l'original de Johanna Brambach de Nuremberg.



IV 160 × 21 × 30 mm · 07/17 · 34,99 €*

140400

Touristenzügchen · Tourist mini-train · Petit train à touristes

Bitte Einsteigen! Dieses Touristenzügchen ist die Attraktion für Stadtrundfahrten und für Kirmesplätze (ohne Funktion).

Please get in! This tourist mini-train has great attraction for city tours and at fairs (without function).

Tous à bord! Ce petit train à touristes constitue l'attraction pour les tours de ville et les places de kermesse (sans fonctionnement).



IV 05/17 · 4,99 €*

180946

7 Kirmesautomaten

7 Funfair slot machines

7 Machines à sous de fête foraine

INNOVATIV UND AUFREGEND

absolute
Flexibilität

CAR SYSTEM

Build your own car!

Lust auf emotionale Technik, die Ihr Anlagenthema effektiv belebt? Integrieren Sie ganz einfach LKW- oder Bus-Standmodelle Ihrer Wahl in die Welt von Car System.

Variante 1:
Kit mit allen Car System-Bausteinen für den Aufbau Ihres Wunschfahrzeugs

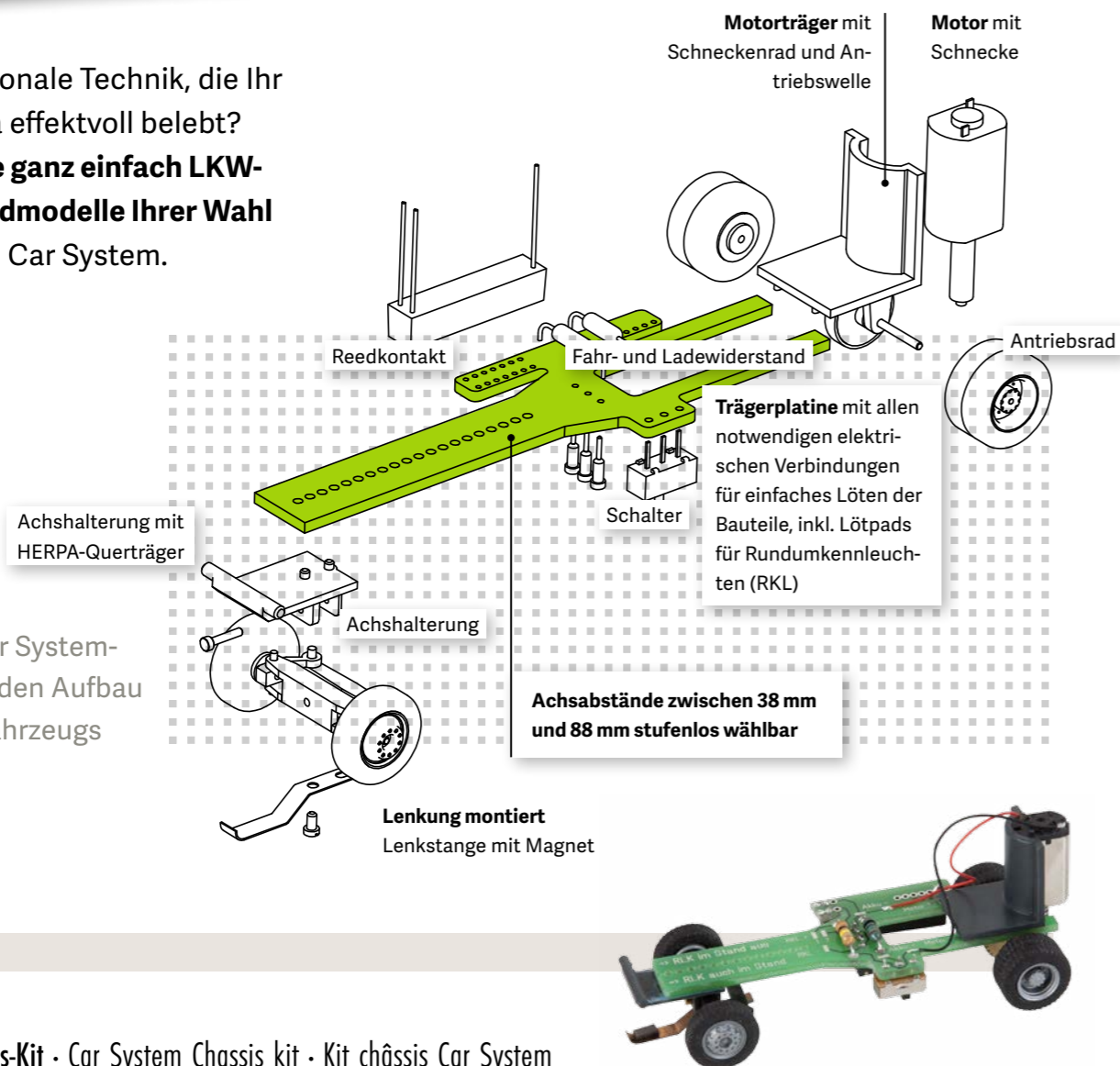

10/17 - 69,99 €*
163703

Car System Chassis-Kit · Car System Chassis kit · Kit châssis Car System

Machen Sie das Fahrzeug-Standmodell Ihrer Wahl Car System-tauglich. Chassis-Kit für die Motorisierung von LKW- und Bus-Standmodellen für den Car System-Betrieb. Im Set sind alle benötigten Fahrzeugkomponenten enthalten, die für den Aufbau eines voll funktionsfähigen, zweiachsigen Car System-H0-Chassis (Bus und LKW) benötigt werden, Akkus ausgenommen: Trägerplatine, Motor mit Schnecke, Motorhalter mit Schneckenrad und Antriebsachse, Antriebsräder, Vorderachse mit Rädern, Lenkstange mit Magnet, Vorderachsaufnahme mit HERPA-Querträger, Schalter, Ladebuchse, Reed-Sensor, Widerstände für die Einstellung des Ladestroms und der Fahrgeschwindigkeit.

Make the stationary vehicle model of your choice fit for Car System. Chassis kit to motorize stationary models of buses and trucks for Car System operation. Set contains all vehicle components required for the assembly of a fully functioning two-axle Car System H0 chassis (bus and truck), except the rechargeable batteries: support PCB, motor with worm, motor holder with worm wheel and driving axle, driving wheels, front axle with wheels, steering rod with magnet, front axle holder with HERPA crossmember, switch, charging socket, dry-reed sensor, resistors to adjust the charging current and driving speed.

Kit châssis permettant la motorisation de modèles stationnaires de camion ou de bus pour le fonctionnement sous Car System. Le coffret contient tous les composants de véhicule nécessaires pour construire un châssis Car System H0 (bus et camion) à deux essieux qui fonctionne parfaitement, excepté les piles rechargeables: carte de support, moteur avec vis sans fin, console de moteur avec roue hélicoïdale et essieu de transmission, roues motrices, essieu avant avec roues, barre de direction avec aimant, fixation essieu avant avec traverse HERPA, commutateur, prise ronde de chargement, capteur Reed, résistances pour le réglage du courant de charge et de la vitesse de roulement.

* Unverbindliche Preisempfehlung · XX/17 Liefermonat · Month of delivery · Disponible à partir du mois

Variante 2:
Fertiges Chassis für den Umbau Ihres HERPA-Standmodells



05/17 - 84,99 €*
161470

Car System Umbau-Chassis · Car System Conversion chassis · Châssis de conversion Car System

Machen Sie Ihr HERPA-Wunschmodell Car System-tauglich. Vormontiertes, voll funktionsfähiges Car System-H0-Chassis für den Umbau von zweiachsigen LKW-Standmodellen des Herstellers HERPA für den Car System-Betrieb. Aufbauart und die Wahl des Fahrerhauses entscheiden Sie selbst.

Make your HERPA dream model fit for Car System. Pre-assembled, fully functioning Car System H0 chassis to convert two-axle stationary truck models of manufacturer HERPA for Car System operation. You choose your own bodywork and driver cab.

Rendez le modèle HERPA dont vous rêvez apte au Car System. Châssis H0 Car System préassemblé, prêt à fonctionner, pour la conversion de modèles stationnaires de camions à deux essieux du fabricant HERPA pour fonctionnement sous Car System. Vous choisissez vous-même la cabine du conducteur et le type de carrosserie.



* Unverbindliche Preisempfehlung · XX/17 Liefermonat · Month of delivery · Disponible à partir du mois

Infos zur Aufbauart:

- Koffer und Planen mit 7,15 m Länge im Original können direkt aufgesteckt werden
- Koffer und Planen mit 6,8 m Länge im Original: Zwischenplatte des Umbau-Chassis ist kürzbar
- Koffer und Planen mit 7,45 m Länge im Original: entsprechend längerer, hinterer Überhang
- Pritschen-Aufbauten: Befestigung nach Ausschnitt der Pritsche

Infos zum Fahrerhaus:

- sämtliche Frontlenker-Fahrhäuser aus der HERPA-Kollektion verwendbar, Renault-Modelle ausgenommen
- Freiraum für Vorderräder durch Ausschnitt des Fahrerhaus-Unterteils (Kotflügel, Einstieg)
- Fixierung des Fahrerhauses mittels Stoßstange und HERPA-Normquerträger

Infos on bodywork type:

- Trunks and tarpaulins 7.15 m long in the original can be plugged directly
- Trunks and tarpaulins 6.8 m long in the original: intermediate plate of conversion chassis can be shortened
- Trunks and tarpaulins 7.45 m long in the original: corresponding projecting length at the rear
- Platform bodywork: fastening according to the cutout of the platform

Infos on driver cab:

- all cabs from HERPA cab-over-engine trucks can be used, except Renault models
- Clearance for front wheels by clipping the bottom part of the cab (mud guard, access)
- Fastening of the cab by means of the bumpers and HERPA standard crossmember

Infos sur le type de carrosserie:

- Valises et bâches d'une longueur de 7,15 m en original peuvent s'emboîter directement
- Valises et bâches d'une longueur de 6,8 m en original: on peut raccourcir la plaque intermédiaire du châssis de conversion
- Valises et bâches d'une longueur de 7,45 m en original: on aura un surplomb arrière correspondant
- Carrosseries à plates-formes: fixation suivant la découpe de la plate-forme

Infos sur la cabine:

- Toutes les cabines avancées des camions de la collection HERPA sont utilisables, excepté les modèles Renault
- Espace libre pour les roues avant par découpe de la partie inférieure de la cabine (aile, entrée)
- Fixation de la cabine au moyen du pare-choc et de la traverse standard HERPA

CAR SYSTEM

Der Klassiker

Seit mittlerweile über 25 Jahren ist Car System der Hingucker auf allen Anlagen von autobesessenen Modellbauern. Auch Ihre Modellanlage steckt voller kleiner Geschichten, die sich mit bewegtem Straßenverkehr auf faszinierende Weise beleben lassen. Ob Stadt, Land oder Industrie, im FALLER Car System-Programm finden Sie garantiert Ihr Wunschmodell für das Anlagenthema Ihrer Wahl.



V 06/17 - 129,99 €*
161563

VW T5 »Feuerwehr« (WIKING) mit Blinkelektronik

VW T5 »Fire brigade« (WIKING) with flashing light

VW T5 »Sapeurs-pompiers« (WIKING) avec électronique clignotante



III 11/17 - 109,99 €*
161600

LKW Hanomag-Henschel »Getränkeaufbau« (BREKINA)

Lorry Hanomag-Henschel »Beverage bodywork« (BREKINA)

Camion Hanomag-Henschel »Carrosserie à boissons« (BREKINA)



III 10/17 - 139,99 €*
161606

MAN 635 »Müllwagen« (BREKINA)

MAN 635 »Refuse lorry« (BREKINA)

MAN 635 »Enlèvement des déchets ménagers« (BREKINA)



VI 09/17 - 129,99 €*
161610

MB Sprinter »bofrost*« (HERPA)

MB Sprinter »bofrost*« (HERPA)

MB Sprinter »bofrost*« (HERPA)



V 07/17 - 139,99 €*
161632

MB T2 Vario »Polizei« (HERPA) mit Blinkelektronik

MB T2 Vario »Police« (HERPA) with flashing light

MB T2 Vario »Police« (HERPA) à électronique clignotante



VI 06/17 - 159,99 €*
161634

Scania R13 »Kurzholz LKW« (HERPA)

Scania R13 »Short stock truck« (HERPA)

Scania R13 »Camion à billes« (HERPA)



VI 02/17 - 134,99 €*
161595

161595

LKW Scania R 13 HL »Koch« (HERPA)

Lorry Scania R 13 HL »Koch« (HERPA)

Camion Scania R 13 HL »Koch« (HERPA)



VI 02/17 - 137,99 €*
161597

LKW Scania R 13 HL »Pritsche mit Holzkiste« (HERPA)

Konsole für HERPA-Ladekran beiliegend.

Lorry Scania R 13 HL »Platform with wooden crate« (HERPA)

Console for HERPA loading crane included.

Camion Scania R 13 HL »Plateau avec caisse en bois« (HERPA)

Potence pour grue de chargement HERPA incluse.



VI 02/17 - 139,99 €*
161598

LKW Scania R 13 TL »Seecontainer« (HERPA)

Konsole für HERPA-Ladekran beiliegend.

Lorry Scania R 13 TL »Sea container« (HERPA)

Console for HERPA loading crane included.

Camion Scania R 13 TL »Conteneur maritime« (HERPA)

Potence pour grue de chargement HERPA incluse.



III 10/17 - 139,99 €*
162008

Car System Start-Set MB 0302 »Postbus« (WIKING) · Car System Start-Set MB 0302 »Post bus« (WIKING) · Kit de démarrage Car System MB 0302 »Autobus Poste« (WIKING)

Packungs-Inhalt:

- MB 0302 »Postbus« (WIKING)
- Akku-Ladegerät
- 10 m Spezialfahrdraht
- Straßen-Spachtelmasse
- Straßenfarbe
- Straßenmarkierungen
- Leitplanken
- Begrenzungspfähle
- Ausführliche Anleitung

Package contents:

- MB 0302 »Post bus« (WIKING)
- Storage battery charger
- Special guide wire 10 m
- Roadway knifing filler
- Roadway paint
- Roadway markings
- Crash barriers
- Barrier stakes
- Detailed assembly instructions

Contenu de l'emballage:

- MB 0302 »Post bus« (WIKING)
- Chargeur de batterie
- Câble spécial de 10 m de long
- Mastic
- Peinture de rues
- Signalisation des rues
- Glissières de sécurité
- Pliers de délimitation
- Instructions détaillées



07/17 - 74,99 €*

161667 (HO,N)

Car System Bushaltestellen-Set · Car System Bus stop set · Coffret d'arrêt de bus Car System

Kostengünstige Zusammenstellung. Das Bushaltestellen-Set enthält alle notwendigen Teile zum individuellen Bau einer funktionsfähigen, spurweitenneutralen Bushaltestelle. Neben einer zweckdienlichen Steuerung für eine Bushaltestelle (16 V Wechselspannung) sind 1 Stopp-Stelle, 1 Abzweigung, 2 Sensoren, 1 Zusatzmagnet (HO/N), 5 m Spezial-Fahrdraht, 1 Einbauschablone (HO/N) sowie eine ausführliche Anleitung im Set enthalten.

Advantageous combination. The set contains all parts required to build a personalized functioning lane width neutral bus stop. Along with a control unit suitable for a bus stop (16 V alternating current) there are 1 Stop section, 1 Branch-off junction, 2 Sensors, 1 additional magnet (HO/N), 5 m of Special contact wire, 1 mounting template (HO/N) as well as detailed instructions within the set.

Une combinaison avantageuse. Ce coffret contient toutes les pièces nécessaires pour la construction personnalisée d'un arrêt de bus qui fonctionne pour toutes les largeurs de file. En plus d'une commande appropriée à un arrêt de bus (tension alternative de 16 V) on a aussi 1 Point d'arrêt stop, 1 Bifurcation de routes, 2 Capteurs, 1 aimant supplémentaire (HO/N), 5 m de Fil de contact spécial, 1 patron de montage (HO/N) ainsi que des instructions détaillées.

07/17 - 99,99 €*

161905

Car System Bushaltestellen-Set inkl. Laser-Street · Car System Bus stop set incl. Laser-Street · Coffret d'arrêt de bus Car System plus Laser-Street

Straßen und Steuerungstechnik im kostengünstigen Set. Mit diesem Set lässt sich ein 2-spuriges HO-Oval aus Laser-Street-Elementen inklusive funktionsfähiger Bushaltestelle aufbauen. Neben einer zweckdienlichen Steuerung für eine Bushaltestelle (16 V Wechselspannung) sind die notwendigen Laser-Street-Elemente (HO), 1 Stopp-Stelle, 1 Abzweigung, 2 Sensoren, 1 Zusatzmagnet (HO), 5 m Spezial-Fahrdraht sowie eine ausführliche Anleitung im Set enthalten.

Roads and control technique in the advantageous set. This set allows to build a 2-lane HO oval using Laser Street elements inclusive of a functioning bus stop. Along with a control unit suitable for a bus stop (16 V alternating current) there are the required Laser Street elements (HO), 1 Stop section, 1 Branch-off junction, 2 Sensors, 1 additional magnet (HO), 5 m of Special contact wire as well as detailed instructions within the set.

Des routes et une technique de commande dans un coffret avantageux. Ce coffret permet de construire un ovale HO à 2 files à partir d'éléments Laser-Street y compris un arrêt de bus qui fonctionne. En plus d'une commande appropriée à un arrêt de bus (tension alternative de 16 V) on a aussi les éléments Laser-Street (HO) nécessaires, 1 Point d'arrêt stop, 1 Bifurcation de routes, 2 Capteurs, 1 aimant supplémentaire (HO), 5 m de Fil de contact spécial ainsi que des instructions détaillées.

* Unverbindliche Preisempfehlung · XX/17 Liefermonat · Month of delivery · Disponible à partir du mois



06/17 - 21,99 €*

161659

Relaismodul · Relay module · Module à relais

Szenarios situativ beeinflussen. Modul, bestehend aus 2 Relais (12 V DC) auf kleiner Platine, das durch das Stecken von Brücken (sog. Jumper) das Auslösen unterschiedlicher Aktionen auf der Modellanlage ermöglicht.

- An die Verkehrssteuerung »Traffic-Control«, Art. 161651 oder das »Erweiterungsmodul«, Art. 161352 angeschlossen, können z. B. ein Rauchgenerator, Art. 180690 oder ein Synchron-Bastelmotor, Art. 180629 (Wechselspannung) ein- bzw. ausgeschaltet werden.
- An ein »Erweiterungsmodul« angeschlossen, kann durch entsprechendes Stecken der Brücken mit einem der Ausgänge ein Motor im Vorwärtslauf und mit einem anderen Ausgang der Motor im Rückwärtslauf betrieben werden.
- Ebenso besteht mit dem Modul die Möglichkeit, unterschiedliche Digitalsysteme potenzialfrei zu verbinden: eines der Systeme schaltet das Relais und dieses Schaltsignal wird in einem anderen System verarbeitet.
- Durch entsprechendes Stecken der Brücken, können aus einem Signal auch zwei Signale gemacht werden: da jeweils ein Öffner- und ein Schließkontakt des Relais verwendet werden, wird in Abhängigkeit davon, ob das Relais angezogen hat oder geöffnet ist, entweder der eine oder der andere Kontakt geschlossen. Durch entsprechenden Anschluss des Relaismoduls ist auch eine Signalumkehrung möglich.
- Durch Zwischenschaltung des Relaismoduls, lassen sich an Modulen, deren Ausgänge für den gewünschten Strom zu schwach ausgelegt sind, höhere Ströme oder auch andere Spannungen (z. B. Wechselspannung) schalten.

Weitere Einsatzmöglichkeiten werden in der beiliegenden Bedienungsanleitung beschrieben.

Interacting with scenarios on the spot. Module composed of 2 relays (12 V DC) on small PCB that allows to trigger various actions on the model layout by plugging some wire straps (also called jumpers).

- Connected to the »Traffic-Control«, Art. 161651 or the »Extension module«, Art. 161352 the module can switch on and off e.g. a smoke generator, Art. 180690 or a modeller's synchronous motor, Art. 180629 (alternating current).
- Connected to an »Extension module« one of the outputs can actuate a motor in forward motion, while the other output will actuate the motor in reverse motion, by plugging the wire straps accordingly.
- It is also possible for the module to link various digital systems potential-free: one of the systems switches the relay on and that signal will be processed in another system.
- By plugging the wire straps accordingly, two signals can be generated out of one signal: since a normally closed contact and a normally open contact of the relay are used, either one contact or the other will be closed depending on whether the relay has pulled up or is open. By suitably connecting the relay module it is also possible to reverse a signal.
- By connecting the relay module in series, it is possible to switch higher current values or even other voltages (e.g. an alternating voltage) on modules the outputs of which are too weak for the required current.

Further possible uses are described in the instruction manual supplied.

Influencer les scénarios selon la situation. Module composé de 2 relais (12 V c.c.) sur petite carte permettant de déclencher différentes actions sur la maquette en enfichant des ponts (aussi appelés cavaliers).

- Raccordé à la »Commande de trafic« Art. 161651 ou au »Module d'extension« Art. 161352 on peut p. ex. démarrer ou arrêter un générateur de fumée Art. 180690 ou un moteur de modélisme synchrone Art. 180629 (tension alternative).
- Raccordé à un »Module d'extension« on peut avec une des sorties faire fonctionner un moteur en marche avant en enfichant les ponts de façon appropriée, et avec une autre sortie le même moteur en marche arrière.
- Ce module permet aussi de relier différents systèmes numériques sans potentiel: un des systèmes déclenchera le relais et ce signal sera utilisé dans un autre système.
- En enfichant les ponts de façon appropriée, on peut générer deux signaux à partir d'un signal: étant donné qu'on utilise respectivement un rupteur et un contacteur du relais, l'un ou l'autre contact se fermera selon que le relais s'est fermé ou s'est ouvert. En raccordant le module à relais de façon correspondante, on peut aussi inverser un signal.
- En intercalant le module à relais, on peut utiliser des courant plus élevés ou encore d'autres tensions (p. ex. une tension alternative) sur des modules dont les sorties sont trop faibles pour le courant souhaité.

D'autres possibilités de mise en œuvre sont décrites dans les instructions d'utilisation fournies.

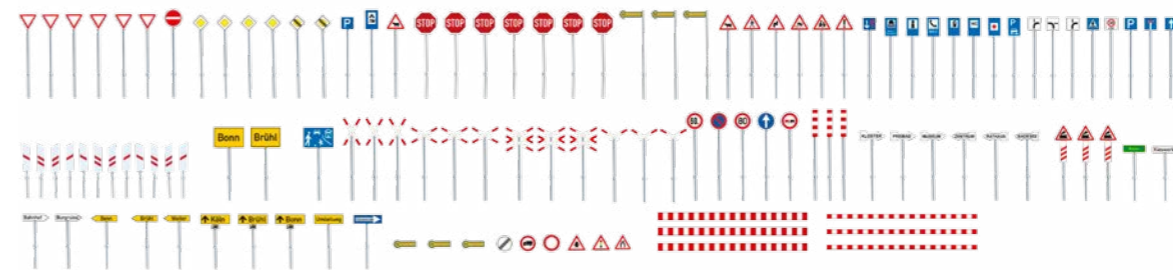

IV 10/17 - 11,99 €*

272449

Verkehrsschilder-Set

Set of traffic signs
Set panneaux de route

* Unverbindliche Preisempfehlung · XX/17 Liefermonat · Month of delivery · Disponible à partir du mois

CAR SYSTEM DIGITAL

Pure Innovation

Fahrzeuge sind als Teil der Alltagskultur einfach spannend. Als bewegter Modell-Straßenverkehr in Ihre Anlage integriert, ergibt sich, gemeinsam mit Ihren Gebäudemodellen und Ihrer Landschaftsgestaltung, ein einzigartiges Gesamtbild. Mit »Car System Digital« schöpfen Sie alle Vorteile ab, die moderne Informations- und Kommunikationstechnik im Modellbau eröffnen und konzentrieren sich allein auf das, was zählt: Ihre Kreativität.



III 11/17 - 299,99 €*

161312

Car System Digital 3.0 LKW Hanomag-Henschel »Getränkeaufbau« (BREKINA)

Car System Digital 3.0 Lorry Hanomag-Henschel »Beverage bodywork« (BREKINA)

Car System Digital 3.0 Camion Hanomag-Henschel »Carrosserie à boissons« (BREKINA)



VI 01/17 - 319,99 €*

161310

Car System Digital 3.0 LKW Scania R 13 HL (HERPA)

Car System Digital 3.0 Lorry Scania R 13 HL (HERPA)

Car System Digital 3.0 Camion Scania R 13 HL (HERPA)

5 SMD-Reflektor-LEDs mit starker, gerichteter Leuchtkraft, die, ähnlich Scheinwerfern, nicht in das Innere Ihrer Modelle zurückleuchtet. Geeignet bspw. für die Beleuchtung von Kirmes-Bausätzen, die Ausstattung von Fahrzeugmodellen mit Beleuchtung und vieles weitere mehr. SMD-LEDs zeichnen sich durch ihre geringe Wärmeentwicklung und hohen Lebensdauer aus. EIA Baugröße: 0603, entspricht 1,6 x 0,8 mm. Betreiben Sie LEDs ausschließlich mit der angegebenen, geringen Spannung.

5 SMD reflector LEDs with powerful directional luminosity that like head lights does not radiate towards the interior of the vehicle. Suitable e.g. for the lighting of funfair kits, the equipment of vehicles with lights and many others more. SMD LEDs are characterized by their weak generation of heat and long service life. PAS format: 0603, corresponds to 1.6 x 0.8 mm. Operate LEDs only with the stated low voltage.

5 LED à réflecteur pour montage en surface sur circuit imprimé, à forte intensité lumineuse directionnelle, lesquelles comme des phares n'éclairent pas vers l'arrière dans l'intérieur de votre véhicule. Conviennent p. ex. pour l'éclairage de kits de fête foraine, pour équiper d'un éclairage des véhicules miniatures et beaucoup d'autres choses. Les LED pour circuit imprimé se distinguent par leur faible dégagement de chaleur et leur longue durée de vie. Format installation électro-acoustique: 0603, correspondant à 1,6 x 0,8 mm. Ne faites fonctionner des LED qu'avec le voltage faible indiqué.



07/17 - 4,99 €*

163750

5 SMD-LEDs, weiß

5 SMD-LEDs, white

5 SMD-LED, blanc

163751

5 SMD-LEDs, blau

5 SMD-LEDs, blue

5 SMD-LED, bleu

163752

5 SMD-LEDs, rot

5 SMD-LEDs, red

5 SMD-LED, rouge

163753

5 SMD-LEDs, orange

5 SMD-LEDs, orange

5 SMD-LED, orange



10/17 - 27,99 €*

163759

Car System Digital LED-Beleuchtungs-Kit für LKW MB SK, MAN F2000 (HERPA) - LED Lighting kit for lorry MB SK, MAN F2000 (HERPA) - Kit d'éclairage à LED pour camion MB SK, MAN F2000 (HERPA)

Lichtfunktionen für Ihre Car System Digital-Fahrzeuge. Das Beleuchtungs-Kit enthält zwei mit LEDs bestückte Platinen für die Fahrzeugbeleuchtung der LKW-Modelle »MB SK« und »MAN F2000«. Die angepassten Positionen der Befestigungsbohrungen und der LEDs ermöglichen die direkte Befestigung der Platinen an den Stoßstangen der Fahrzeugmodelle.

Im LED-Beleuchtungs-Kit enthalten sind:

- Frontplatine mit Scheinwerfern und Fahrtrichtungsanzeigern
- Heckplatine mit Rücklichtern und Fahrtrichtungsanzeigern
- Kabel-Set

Verwenden Sie für den Umbau von herkömmlichen Car System-Modellfahrzeugen für den Car System Digital-Betrieb das »Umrüstkit Analog-Digital«, Art. 163701.

Light functions for your Car System Digital vehicles. The lighting kit contains two PCBs provided with LEDs that ensure all the lights on lorry models »MB SK« or »MAN F2000«. The adapted positions of the fastening holes and LEDs allow direct fastening of the PCBs to the bumpers of the vehicles. The LED lighting kit contains:

- Front board with headlights and turn signal lamps
- Rear board with rear lights and turn signal lamps
- Set of cables

To convert conventional Car System model vehicles for Car System Digital operation simply use the »Analog-Digital Conversion kit«, Art. 163701.

Des fonctions lumineuses pour votre véhicule Car System Digital. Le kit d'éclairage contient deux cartes munies de LED assurant les lumières des modèles de camion »MB SK« ou »MAN F2000«. Les positions adaptées des trous de fixation et des LED permettent la fixation directe des cartes sur les pare-chocs des véhicules.

Le kit d'éclairage à LED contient:

- Carte frontale avec phares et feux indicateurs de direction
- Carte arrière avec feux arrière et feux indicateurs de direction
- Jeu de câbles

Pour la conversion de véhicules miniatures conventionnels Car System pour le fonctionnement sous Car System Digital, utilisez le »Kit de transformation analogue-numérique«, Art. 163701.

10/17 - 29,99 €*

163758

Car System Digital LED-Anhänger-Lichtleiste · LED Trailer light bar · Barre de lumières LED pour remorque

Lichtfunktionen für Ihren Anhänger an einem Car System Digital-Zugfahrzeug. Mit LEDs bestückte Platine für die Fahrzeugbeleuchtung eines mitgeführten Anhängers, z. B. von HERPA.

- Platine mit Rücklichtern und Fahrtrichtungsanzeigern zur Fixierung am Anhänger
- notwendige Vorwiderstände bereits auf der Platine
- Kabel-Set für das Löten im Car System Digital-Fahrzeug enthalten
- Steckverbindung für den Anschluss des Anhängers enthalten

Light functions for your trailer on a Car System Digital tractor. Board provided with LEDs to ensure all the lights of a towed trailer, e.g. one by HERPA.

- Board with rear lights and turn signal lamps to be fastened to the trailer
- Protective resistors required already present on the board
- Set of cables for the soldering in the Car System Digital vehicle: supplied
- Plug-and socket connection set for the trailer: supplied

Des fonctions lumineuses pour votre remorque de véhicule tracteur Car System Digital. Carte munie de LED assurant les lumières d'une remorque attelée, p. ex. de la firme HERPA.

- Carte avec feux arrière et feux indicateurs de direction pour fixation à la remorque
- Les résistances de ballast nécessaires sont déjà sur la carte
- Jeu de câbles pour le brasage dans le véhicule Car System Digital: fourni
- Connexion à fiche et prise pour le raccordement de la remorque: fournie

ANLAGENBAU

Passion für's Detail

Anlagenbauprodukte von FALLER ermöglichen Ihnen spektakuläre Settings für Ihre Modellbausätze und machen Ihnen das Hobby leichter, wenn Sie an neuen Vorhaben werkeln.

Freuen Sie sich auf viele innovative Impulse und kreative Ideen, die Ihre großen und kleinen Projekte auf Anhieb gelingen lassen werden.



100 mm · 10/17 · 11,99 €*

181385 (H0, TT)

1 PREMIUM Ahorn

1 PREMIUM Maple

1 PREMIUM Érable



100 mm · 10/17 · 11,99 €*

181386 (H0, TT)

1 PREMIUM Walnussbaum

1 PREMIUM Walnut-tree

1 PREMIUM Noyer



100 mm · 10/17 · 11,99 €*

181387 (H0, TT)

1 PREMIUM Linde

1 PREMIUM Linden

1 PREMIUM Tilleul

181108 (H0, TT)

5 Do-it-yourself PREMIUM Bäume

5 Do-it-yourself PREMIUM Trees

5 Arbres PREMIUM personnalisés



70 mm (2 x) + 90 mm (2 x) + 105 mm · 10/17 · 16,99 €*



55 mm · 10/17 · 12,99 €*

181404 (H0, TT)

5 PREMIUM Apfelbäume

5 Apple trees

5 Pommiers



75 mm - 90 mm · 10/17 · 12,99 €*

181409 (H0, TT)

PREMIUM Waldrandbäume/-Sträucher

Trees and shrubs for the edge of the forest

Arbres/Arbustes de lisière de bois



110 mm + 140 mm · 10/17 · 9,99 €*

181528 (H0, TT)

2 PREMIUM Tannen

2 Fir trees

2 Sapins

Kenntnisse sammeln. Fertigkeiten perfektionieren: FALLER Workshops

Werden Sie Modellbau-Experte und lernen Sie, wie Sie Ihre individuellen Ideen ganz einfach in die Realität umsetzen. In Gütenbach veranstalten wir regelmäßige Modellbaukurse zu den Themen »Anlagenbau«, »Car System« und »Car System Digital«.

Die perfekte Kombination aus Fantasie, Kreativität, Technik und Emotion. Alle Infos und Workshopinhalte erfahren Sie auf » www.faller.de »

Termine:

Anlagenbau: 21.–23. April 2017, 23.–25. Juni 2017, 01.–03. September 2017

Car System: 05.–07. Mai 2017, 13.–15. Oktober 2017

Car System Digital: 17.–18. März 2017, 20.–21. Oktober 2017

Car System Digital »Fahrzeugumrüstung«: 20.–21. März 2017, 16.–17. November 2017

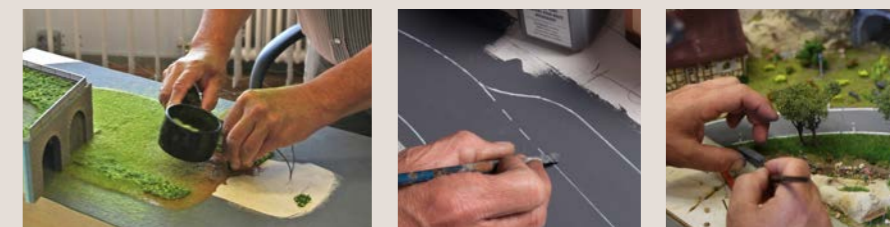

Natur-Erlebnis

Von der herrlich naturbelassenen Idylle, über kultivierte Nutzflächen, bis hin zum erschlossenen Grundstück: FALLER Geländeflocken eignen sich perfekt für die Darstellung von Vegetation oder als Grundlage Ihrer weiteren Bewuchsgestaltung mit Bäumen oder Büschen. Verarbeiten Sie für eine besonders realistische Wirkung einen Farbmix der fein abgestimmten Töne.



45 g · 06/17 · 4,99 €*
 *Unverbindliche Preisempfehlung · XX/17 Liefermonat · Month of delivery · Disponible à partir du mois

171307

PREMIUM Geländeflocken
 sehr fein, sommergrün, meliert

PREMIUM Terrain flocks
 very fine, summer green, tinged

Flocons de terrain PREMIUM
 très fine, vert été, mélange

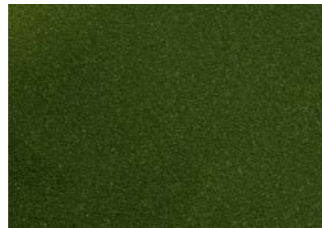

45 g · 06/17 · 4,99 €*
 *Unverbindliche Preisempfehlung · XX/17 Liefermonat · Month of delivery · Disponible à partir du mois

171308

PREMIUM Geländeflocken
 sehr fein, dunkelgrün

PREMIUM Terrain flocks
 very fine, dark green

Flocons de terrain PREMIUM
 très fine, vert foncé

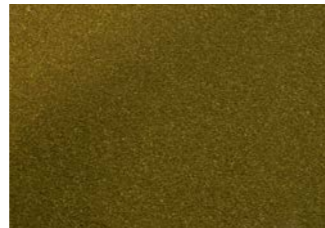

45 g · 06/17 · 4,99 €*
 *Unverbindliche Preisempfehlung · XX/17 Liefermonat · Month of delivery · Disponible à partir du mois

171309

PREMIUM Geländeflocken
 sehr fein, olivgrün, meliert

PREMIUM Terrain flocks
 very fine, olive-green, tinged

Flocons de terrain PREMIUM
 très fine, vert olive, mélange

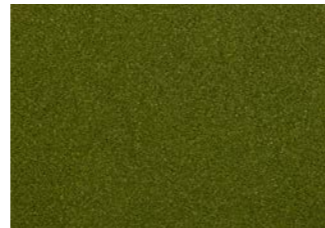

45 g · 06/17 · 4,99 €*
 *Unverbindliche Preisempfehlung · XX/17 Liefermonat · Month of delivery · Disponible à partir du mois

171310

PREMIUM Geländeflocken
 sehr fein, mittelgrün

PREMIUM Terrain flocks
 very fine, medium green

Flocons de terrain PREMIUM
 très fine, vert moyen



45 g · 06/17 · 4,99 €*
 *Unverbindliche Preisempfehlung · XX/17 Liefermonat · Month of delivery · Disponible à partir du mois

171407

PREMIUM Geländeflocken
 fein, sommergrün, meliert

PREMIUM Terrain flocks
 fine, summer green, tinged

Flocons de terrain PREMIUM
 fine, vert été, mélange

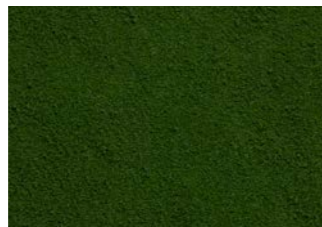

45 g · 06/17 · 4,99 €*
 *Unverbindliche Preisempfehlung · XX/17 Liefermonat · Month of delivery · Disponible à partir du mois

171408

PREMIUM Geländeflocken
 fein, dunkelgrün

PREMIUM terrain flocks
 fine, dark green

Flocons de terrain PREMIUM
 fine, vert foncé



45 g · 06/17 · 4,99 €*
 *Unverbindliche Preisempfehlung · XX/17 Liefermonat · Month of delivery · Disponible à partir du mois

171409

PREMIUM Geländeflocken
 fein, olivgrün, meliert

PREMIUM terrain flocks
 fine, olive-green, tinged

Flocons de terrain PREMIUM
 fine, vert olive, mélange



45 g · 06/17 · 4,99 €*
 *Unverbindliche Preisempfehlung · XX/17 Liefermonat · Month of delivery · Disponible à partir du mois

171410

PREMIUM Geländeflocken
 fein, mittelgrün

PREMIUM Terrain flocks
 fine, medium green

Flocons de terrain PREMIUM
 fine, vert moyen



12 g · 06/17 · 4,99 €*
 *Unverbindliche Preisempfehlung · XX/17 Liefermonat · Month of delivery · Disponible à partir du mois

171560

PREMIUM Geländeflocken
 grob, sommergrün, meliert

PREMIUM Terrain flocks
 coarse, summer green, tinged

Flocons de terrain PREMIUM
 grossiers, vert été, mélange

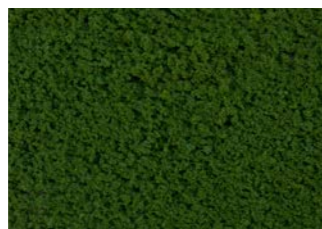

12 g · 06/17 · 4,99 €*
 *Unverbindliche Preisempfehlung · XX/17 Liefermonat · Month of delivery · Disponible à partir du mois

171561

PREMIUM Geländeflocken
 grob, dunkelgrün

PREMIUM terrain flocks
 coarse, dark-green

Flocons de Terrain PREMIUM
 grossiers, vert foncé



12 g · 06/17 · 4,99 €*
 *Unverbindliche Preisempfehlung · XX/17 Liefermonat · Month of delivery · Disponible à partir du mois

171562

PREMIUM Geländeflocken
 grob, olivgrün, meliert

PREMIUM Terrain flocks
 coarse, olive-green, tinged

Flocons de Terrain PREMIUM
 grossiers, vert olive, mélange

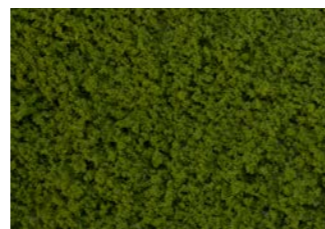

12 g · 06/17 · 4,99 €*
 *Unverbindliche Preisempfehlung · XX/17 Liefermonat · Month of delivery · Disponible à partir du mois

171563

PREMIUM Geländeflocken
 grob, mittelgrün

PREMIUM Terrain flocks
 coarse, medium green

Flocons de Terrain PREMIUM
 grossiers, vert moyen

Kleines Projekt – tolle Deko

Starten Sie einfach mit dem Bau eines Mini-Dioramas. Die Produkte enthalten alle Teile, die zum Bau der Mini-Szene notwendig sind. So lassen sich mit wenigen Handgriffen schöne Einzeldioramen für dekorative Zwecke anfertigen oder eine kleine Szene zur Anlage hinzufügen. Der Untergrund kann frei gewählt werden. Vier Themen stehen zu Ihrer Wahl! Schieferplatte nicht im Lieferumfang enthalten.



10/17 · 17,99 €*
 *Unverbindliche Preisempfehlung · XX/17 Liefermonat · Month of delivery · Disponible à partir du mois

181111

Do-it-yourself Mini-Diorama Park

Do-it-yourself Minidiorama Park

Do-it-yourself Minidiorama Parc



10/17 · 17,99 €*
 *Unverbindliche Preisempfehlung · XX/17 Liefermonat · Month of delivery · Disponible à partir du mois

181112

Do-it-yourself Mini-Diorama Garten

Do-it-yourself Minidiorama Garden

Do-it-yourself Minidiorama Jardin



10/17 · 17,99 €*
 *Unverbindliche Preisempfehlung · XX/17 Liefermonat · Month of delivery · Disponible à partir du mois

181113

Do-it-yourself Mini-Diorama Zauberwald

Do-it-yourself Minidiorama Enchanted forest

Do-it-yourself Minidiorama Forêt enchantée



10/17 · 17,99 €*
 *Unverbindliche Preisempfehlung · XX/17 Liefermonat · Month of delivery · Disponible à partir du mois

181114

Do-it-yourself Mini-Diorama Gemüse

Do-it-yourself Minidiorama Vegetables

Do-it-yourself Minidiorama Légumes

Kühles Nass – Perfekt integriert



200 ml 09/17 14,99 €*
 * Unverbindliche Preisempfehlung · XX/17 Liefermonat · Month of delivery · Disponible à partir du mois

171664 PREMIUM Wassereffekt · PREMIUM Water effect · PREMIUM Effet d'eau

Zur besonderen Effektgestaltung von Gewässern. Das spezielle Gel ermöglicht es, mit einem Pinsel oder einer Spachtel, Wellen, Kaskaden, Wasserfälle oder Eisstrukturen auf das Gewässer zu zaubern. Der Wassereffekt trocknet innerhalb von 24 Stunden zu einer durchsichtigen Schicht aus, so dass ausreichend Zeit gegeben ist, um die Bewegung und Struktur des Wasserflusses individuell auszugestalten. Wasserlöslich.

To design special effects with waters. That special gel allows to conjure up waves, cascades, waterfalls or ice structures on any water body by means of a paintbrush or spatula. Water effect dries up within 24 hours to form a clear layer so that you will have enough time to personalize the shape you want to have for the motion and structure of the water flow. Soluble in water.

Pour l'aménagement d'effets spéciaux dans des masses d'eau. Ce gel spécial permet d'aménager sur les eaux des vagues, cascades, chutes d'eau ou structures de glace comme par enchantement à l'aide d'un pinceau ou d'une spatule. Cet Effet d'eau sèche intégralement en 24 heures pour donner une couche transparente de sorte que vous avez assez de temps pour aménager de façon personnalisée le mouvement et la structure désirés pour l'écoulement de l'eau. Soluble dans l'eau.



200 ml 09/17 14,99 €*
 * Unverbindliche Preisempfehlung · XX/17 Liefermonat · Month of delivery · Disponible à partir du mois

171663 PREMIUM Naturwasser · PREMIUM Natural water · PREMIUM Eau naturelle

Mit PREMIUM Naturwasser gestalten Sie besonders realistische Wasserflächen ganz leicht. Der Auftrag erfolgt direkt aus der Flasche auf den vorbereiteten Grund: die gegossene Flüssigkeit breitet sich von selbst aus und nivelliert sich am Gelände. Tragen Sie für perfekte Ergebnisse das Modellwasser in mehreren dünnen Schichten übereinander auf. Bei Raumtemperatur trocknet es innerhalb von 24 Stunden aus und bildet ein durchsichtiges, hartes Material. Gleichmaßen für Holz, Plastik oder Metall geeignet. Wasserlöslich. Das perfekte »Natur-Element« für Modellbauzwecke!

PREMIUM Natural water will make it quite easy for you to design very realistic bodies of water. Product is applied directly out of the bottle onto the shaped soil (styled river bed, modelled embankment or similar): the liquid poured in will spread and adjust its level over the terrain. To obtain perfect results apply the modeller water in several thin superimposed layers. At room temperature the Natural water will dry up within 24 hours and form a clear, hart material. Equally suitable for wood, plastic or metal. Soluble in water. This is the perfect »Natural element« for scale modelling!

Avec l'Eau naturelle PREMIUM vous allez aménager très facilement des étendues d'eau particulièrement réalistes. L'application se fait directement avec la bouteille sur le fond mis en relief (lit de rivière aménagé, berge travaillée ou similaire): le liquide versé se répand de lui-même et se nivelle sur le terrain. Pour obtenir des résultats parfaits, appliquez cette eau de modélisme en plusieurs couches minces superposées. À la température d'une pièce elle sèche complètement en 24 heures en formant un matériau dur et transparent. Convient aussi bien aux bois, plastiques ou métaux. Soluble dans l'eau. C'est »l'élément naturel« parfait pour le modélisme!



Eigenproduktion im Hobbykeller

Modelle und Formteile selbst zu produzieren oder als Duplikate zu replizieren gelingt Ihnen mit diesen drei Produkten einfach und schnell: durch Abformung und den Einsatz von Gießharz, der flüssig in Formen verarbeitet wird und nach dem Erstarren zu einem verwendbaren Endprodukt aushärtet. Damit sich die Abformmasse leicht vom Original lösen lässt und dieses keinen Schaden nimmt, steht Ihnen das Formtrennmittel zur Verfügung.

Unsere Empfehlung: verwenden Sie für perfekte Resultate »2K-Gießharz«, Art. 171667, das »Formtrennmittel«, Art. 171666 und die »Abformmasse«, Art. 171665 immer gemeinsam.



560 g · 07/17 · 39,99 €*
 * Unverbindliche Preisempfehlung · XX/17 Liefermonat · Month of delivery · Disponible à partir du mois

171665 Abformmasse · Mould compound · Matière à moules

Mit dieser Abformmasse ist es einfach, flexible Gießformen und Duplikate von Modellen, wie z. B. Figuren oder Tunnelportalen zu erstellen. Die zähfließende Masse hat eine hohe Reißfestigkeit und kann innerhalb von 10-15 Minuten verarbeitet werden. Entscheidender Vorteil: Die Masse kann bis zu 35 Mal wiederverwendet werden, um neue Gießformen zu erstellen. Einfaches Verflüssigen im heißen Wasserbad oder der Mikrowelle.

With that mould compound you will be able to prepare flexible casting moulds and duplicates of your models, e.g. miniature figures or tunnel portals, in a particularly easy way. That semiliquid compound features high resistance to breaking and can be processed within 10 to 15 minutes. A decisive advantage: to prepare new casting moulds, the compound can be re-used up to 35 times by simply being made liquid again in a hot water bath or in the microwave oven.

Cette matière à moules vous permettra de produire des moules et des doubles souples de vos modèles de façon particulièrement facile, p. ex. des figurines ou des entrées de tunnel. La masse semi-liquide possède une haute résistance à la rupture et peut se travailler dans un intervalle de 10 à 15 minutes. Avantage décisif: pour produire des nouveaux moules, on peut réutiliser cette masse jusqu'à 35 fois en la rendant tout simplement liquide dans un bain-marie chaud ou le four à micro-ondes.



118 ml · 07/17 · 26,99 €*
 * Unverbindliche Preisempfehlung · XX/17 Liefermonat · Month of delivery · Disponible à partir du mois

171666 Formtrennmittel · Parting agent · Agent antiadhérent

Mit dem Trennmittel auf Ölbasis wird ein Verkleben der Form verhindert und der abgegossene Gegenstand lässt sich wieder einfach von der Gießform trennen. Handhabung: Die Gießform dünn einstreichen. Dann das Harz in die Form geben. Somit lässt sich das erstellte Duplikat leicht trennen.

That oil-base parting agent avoids any adhesion of the cast object and allows to separate it very easily from the casting mould. Handling: apply a thin layer onto the casting mould and pour the resin in the mould. The duplicate obtained can easily be removed.

Avec cet agent antiadhérent à base d'huile, vous éviterez tout collage de l'objet moulé et pourrez le séparer très facilement du moule. Maniement: appliquer une couche mince sur le moule et verser ensuite la résine dans le moule. Le double obtenu se laissera facilement démouler.



118 ml · 07/17 · 42,99 €*
 * Unverbindliche Preisempfehlung · XX/17 Liefermonat · Month of delivery · Disponible à partir du mois

171667 2K-Gießharz · 2C Casting resin · Résine à couler 2 comp.

Ideal zum Gießen von kleinen Modellen oder Bauteilen. Härtet glasklar aus bei einer Verarbeitungszeit von 45 Minuten. Das Material kann auch in Kombination mit verschiedenen Füllstoffen verarbeitet werden. Mischungsverhältnis 1:1, um beste Ergebnisse zu erzielen. Nachträgliches Kolorieren der Gießlinge ist möglich.

2C casting resin is ideally suitable for the casting of small models or parts, and remains crystal-clear while setting within 45 minutes of preparing it. The resin can also be processed together with various filling materials. Best results are obtained when mixing it in the proportion of 1:1. Suitable for subsequent painting of the objects cast.

La résine à couler à 2 composants est idéale pour le moulage de petits modèles ou petites pièces et durcit en restant transparente en 45 minutes après mélange. On peut aussi combiner ce matériau avec différentes matières de charge. Les meilleurs résultats s'obtiennent dans une proportion de 1:1. Convient à la mise en peinture ultérieure des objets moulés.

Trassenbau leicht gemacht

Zweischichtiges Trassenbausystem, bestehend aus vorgefertigten, steckbaren Einzelementen aus 3 mm starkem Pappelsperholz, die über Kunststoffzapfen miteinander verbunden werden. Durch seine Ausführung mit Steckgelenken lässt sich das Trassenbausystem beliebig erweitern und an alle bei der Modelleisenbahn üblichen Gleisradien anpassen. Das Trassenbausystem ermöglicht die beliebige Ausformung von Rampen, sowohl in den Steigungen und Gefällen, als auch in den Radien. Auf diese Weise lassen sich z. B. geschwungene Gleisverläufe an Berghängen, Viadukte oder Aufbauten mit Styrodurklötzen besonders leicht realisieren oder das Durchfahrtshöheniveau, z. B. bei Brücken, erreichen. Durch die abschließende, vollflächige Verleimung erzielt das Trassenbausystem eine besonders hohe Stabilität, die jede Lokomotive mühelos trägt. Trassenbreite: 38 mm

Track construction made easy Double layer track construction system comprised of prefabricated plug-in elements made of 3 mm thick poplar plywood that are jointed with each other via plastic spigots. Its construction using plug-in joints allows the track construction system to be expandable at will and to adjust to all track radii usual in model railway. The track construction system allows to shape ramps at will, not only in slopes and declivities, but also in curves. It is thus possible to design e.g. runs of tracks that wind along a mountain side, viaducts or structures in a particularly easy way by means of small blocks of rigid polystyrene, or to reach the clearance height, e.g. in the case of bridges. The final glueing over the entire surface gives the track construction system a particularly high stability that will support every railway engine without any difficulty. Width: 38 mm

Construction de voies plus facile Système de construction de voies à double couche composé d'éléments préfabriqués emboîtables en contreplaqué de peuplier de 3 mm d'épaisseur reliés les uns aux autres par des ergots plastiques. Grâce à sa conception à l'aide de joints emboîtables ce système peut s'agrandir à volonté et s'adapter à tous les rayons de voie ferrée habituels dans le modélisme ferroviaire. Le système de construction de voies permet de donner des formes arbitraires aux rampes, aussi bien dans les pentes et les déclivités que dans les courbes. On peut donc réaliser de façon particulièrement aisée p. ex. des cheminements de rails qui serpentent sur les flancs de montagne, des viaducs ou des structures au moyen de petits blocs en polystyrène rigide, ou encore obtenir la hauteur de passage, p. ex. dans le cas des ponts. Grâce au collage final sur toute la surface, on donne à ce système de construction de voies une stabilité particulièrement élevée qui pourra porter n'importe quelle locomotive sans aucune difficulté. Largeur: 38 mm



Auffahrt lang Teil 1
Driveway long, part 1



Auffahrt lang Teil 2
Driveway long, part 2



Auffahrt kurz Teil 1
Driveway short, part 1

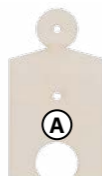

Standardteil
Standard part

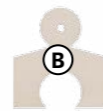

kurzes Standardteil
Standard part short



Auffahrt kurz Teil 2
Driveway short, part 2



Wechsel (ww)
Transition (ww)



Wechsel (mm)
Transition (mm)

Trassenbau · Track construction · Construction de voies	A	B	C	D	E	F	G	H	Teile gesamt Total parts Pièce totale	Gesamtlänge Overall length Longueur totale
11/17 69,99 €* 171825 »Basis-Set« · »Basic set« · »Coffret de base«	80	20	2	2	2	2	2	2	112	2368 mm
11/17 34,99 €* 171826 »Rampen-Set« · »Ramp set« · »Coffret de rampes«	40	4	1	1	1	1	-	-	48	1784 mm
11/17 39,99 €* 171827 »Kehrviadukt Brusio« · »Loop viaduct Brusio« · »Viaduc de retour Brusio«	56	-	1	1	1	1	-	-	60	3830 mm

* Unverbindliche Preisempfehlung · XX/17 Liefermonat · Month of delivery · Disponible à partir du mois



180703

Light Genie · Light Genie · Light Genie

Das Light Genie-System bietet Ihnen die Möglichkeit, Ihre Modellanlage in bis zu 5 unterschiedliche Licht-Zonen einzuteilen. Jeder Bereich kann unabhängig von den anderen Bereichen Lichter ein- und ausschalten, dimmen oder erhellen. Jeder einzelnen Zone stehen über 20 verschiedene Beleuchtungseffekte zur Verfügung, wie bspw. sequentielles Licht, Stroboskop-Effekte, Flackerlicht und viele andere mehr. An den 12 Ausgängen des Systems können gleichzeitig bis zu 24 Lampen oder 48 LED-Leuchten angeschlossen werden. Der Anschluss erfolgt an 12-16 V, Wechselspannung. DCC-fähig, 2,4 GHz Funkfernsteuerung beiliegend.

The Light Genius system allows to subdivide your model installation into 5 different light zones. Each sector can switch lights on and off, dim or raise them independently of the other sectors. In each particular zone more than 20 different lighting effects are available, such as e.g. sequential light, stroboscopic effects, flickering light and many others more. To the 12 outputs of the system up to 24 lights or 48 LEDs can be connected simultaneously. To be connected to 12-16 V, alternating current. DCC capable. A 2.4 GHz radio control unit is supplied.

Le système Génie de lumière vous offre la possibilité de diviser votre maquette de modélisme en 5 zones de lumière différentes. Chaque secteur peut, indépendamment des autres secteurs, allumer ou éteindre des lumières, réduire ou augmenter leur luminosité. Chaque zone dispose de plus de 20 effets d'éclairage différents, comme par exemple lumière séquentielle, effets de stroboscope, lumière vacillante, et beaucoup d'autres. Aux 12 sorties du système on peut raccorder simultanément jusqu'à 24 lampes ou 48 LED. Raccordement à 12-16 V, tension alternative. Compatible avec une centrale digitale. Une télécommande radio à 2,4 GHz est fournie.

06/17 · 69,99 €*



H: 63 mm · 07/17 · 4,99 €*

180705

LED-Parklaterne · LED Park lamp post · Réverbère de parc LED

Nostalgische Laterne mit LED zur Ausgestaltung und Ausleuchtung von Parkanlagen oder Innenstadtszenen.

Nostalgic LED lamp post for decoration and illumination of park facilities or town centre scenes.

Réverbère à LED pour la décoration et l'éclairage nostalgiques de parcs ou de scènes de centre-ville.



Gesamtlänge: 250 mm · 07/17 · 12,99 €*

180704

LED-Lichterkette, warm weiß · LED Light festoon, warm white · Guirlande lumineuse LED, blanc chaud

25 LEDs, in warmweißer (gelblicher) Farbe. Anschlussfertig 12-16 V, Gleich-/ Wechselspannung. Ideal für die Ausleuchtung von Kirmesartikeln, Biergärten und bspw. Schiffen. Für einen flackerfreien Betrieb bei Wechselspannung wird der Gleichrichter (Art. 180633) benötigt.

25 LEDs in a warm white colour (yellowish). Ready for connection to 12-16 V, continuous/alternating current. Best suited for the illumination of funfair articles, beer gardens, garden parties or e.g. ship models. Please note: using alternating current will require Rectifier Art. 180633 for flicker-free operation.

25 LED donnant un blanc chaud (jaune clair). Prête au raccordement à 12-16 V, tension alternative ou continue. Idéale pour l'illumination d'articles de fête foraine, brasseries en plein air, ou p. ex. modèles de bateaux. Veuillez noter: une tension alternative rendra nécessaire l'utilisation du Redresseur, Art. 180633, pour un fonctionnement sans aucun scintillement.



06/17 · 7,99 €*

180709

10 Verbindungsklemmen, werkzeuglos · 10 Connecting clamps, without tool · 10 Serre-fils, sans outil

Die einfachste Art zum Verbinden und Lösen von Drähten und Litzen. Arretierungstaste nach unten drücken, Leiter einführen, loslassen und der Draht ist fixiert.

The simplest way to connect and detach wires, stranded or not. Press the locking key, introduce the wire, release, the wire is fixed.

La façon la plus simple de connecter et détacher des fils torsadés ou non. Presser sur la touche d'arrêt, introduire le conducteur, relâcher, le fil est fixé.

Weitere LEDs finden Sie auf S. 52.

More LED can be found on page 52.

Vous pouvez trouver d'autres LED à la page 52.

* Unverbindliche Preisempfehlung · XX/17 Liefermonat · Month of delivery · Disponible à partir du mois

170514

Drehteller · Rotary table · Socle tournant

360 Grad zur Kolorierung! Speziell für Modellbau- und Patinierzwecke. Der Drehteller ist manuell zu bedienen und ein toller Helfer, wenn es um die farbliche Nachbearbeitung und den Zusammenbau von Modellbauobjekten geht. Vielseitig einsetzbar und einfach zu handhaben.

360 degrees for painting! Specially suitable for scale modelling and patinating. The rotary table is moved by hand and a great auxiliary whenever you have to assemble or retouch any model. Of versatile use and easy to handle.

360 degrés pour colorer! Spécialement conçu pour le modélisme et le patinage. Ce socle tournant qui s'actionne à la main est un auxiliaire précieux quand il s'agit d'assembler des modèles ou de faire des retouches avec des couleurs. Usages multiples et manipulation aisée.



ø 20 cm · 06/17 · 19,99 €*

170515

LED-Akku-Arbeitsleuchte · LED Battery-powered working lamp · Lampe de travail sans fil à LED

Mobile Lichtquelle im ansprechenden Design. Die energieeffiziente Leuchte bietet dank ihres Akkus und ihrer kompakten, klappbaren Größe vielfältige Einsatzmöglichkeiten. Mobil oder in der Werkstatt – durch ihre helle Farbtemperatur und die Dimmerfunktion eignet sie sich optimal für Modellbauzwecke. Zum Produktumfang gehören ein separater Lampenfuß und ein Netzteil mit USB-Anschluss sowie ein 2 m USB-Kabel.

Mobile light source of attractive design. With its rechargeable battery and compact foldable size that energy-efficient lamp offers a variety of possible applications. Mobile or in the workshop – its bright colour temperature and dimmer function make it best suitable for model making. Includes a separate lamp stand and a mains power pack with USB port as well as a 2 m USB cable.

Une source de lumière mobile dans un design attrayant. Grâce à sa pile rechargeable et à sa taille compacte cette lampe repliable utilise l'énergie de façon efficace et offre des multiples possibilités d'utilisation. Mobile ou dans l'atelier – elle a une température de couleur brillante, un variateur de luminosité et convient parfaitement au modélisme. Comprend un pied de lampe indépendant, un adaptateur-transformateur à port USB et un câble USB de 2 m.



270 × 51 × 53 mm · 06/17 · 49,99 €*



ø 4 mm · 06/17 · 6,99 €*

06/17 · 4,99 €*

170516

5 Ersatzfasern für Glasfaserradierer · 5 Replacement fibres for glass-fibre rubber · 5 Fibres de rechange pour gomme en fibre de verre

Erneuern und austauschen! 5 Ersatzfaserpinsel für den Glasfaserradierer Art. 170520.

Replace and renew! 5 replacement fibre brushes for the glass fibre eraser Art. 170520.

Remplacer et renouveler! 5 pinceaux de rechange convenant à la gomme à fibres de verre Art. 170520.

170517

Schleifpads, 3er-Pack · Abrasive pads, set of 3 · Coussinets abrasifs, paquet de 3

Hilfsmittel zum manuellen Schleifen und Bearbeiten Ihrer diversen Modellbauobjekte. Durch die unterschiedlichen Körnungen (P60, P100, P240, P400, P600, P1000) von grob bis super-fein, erzielen Sie stets das gewünschte Resultat.

Ideal auxiliary to shape and smooth your various model making elements manually. The different grain sizes (P60, P100, P240, P400, P600, P1000) from coarse to superfine always allow to obtain the desired result.

Auxiliaires idéals pour le travail et le polissage manuels de vos divers objets de modélisme. Les différentes tailles de grains (P60, P100, P240, P400, P600, P1000) de grossier à superfin permettent d'obtenir toujours le résultat souhaité.



V 69 × 11 × 18,5 mm (2 x) · 03/17 · 4,99 €*

180942

Parkschranke

Parking barrier

Barrière de parking



III 73 × 29,5 × 52 mm · 03/17 · 3,49 €*

180943

Öltank

Oil tank

Citerne d'huile



I ø 22 × 47 mm · 03/17 · 4,99 €*

180944

Brunnen

Fountain

Fontaine



I 03/17 · 3,49 €*

180945

2 Läutewerke

2 Warning bells

2 Sonneries d'annonce

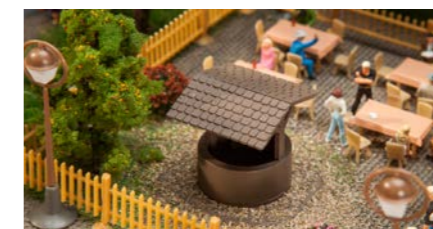

I 40,5 × 34 × 31 mm · 03/17 · 3,99 €*

180947

Ziehbrunnen

Draw-well

Puits



IV 17 × 14 × 6 mm (8 x) · 03/17 · 4,99 €*

180948

8 Lichtkuppeln

8 Rooflight domes

8 Dômes



III 04/17 · 3,49 €*

180950

6 Feuerlöscher und 2 Hydranten

6 Extinguishers and 2 hydrants

6 Extincteurs et 2 bouches d'incendie



I 05/17 · 2,99 €*

180951

22 Kürbisse

22 Pumpkins

22 Potirons



I 06/17 · 3,49 €*

180952

10 Hektometersteine

10 Hectometre posts

10 Bornes hectométriques

Kleinteile im Beutel

Ob auf einem Diorama oder einer Anlage, Mini-Szenen sind faszinierend und bestechen durch ihre Details. Die Artikel sind vielseitig einsetzbar und für kleines Geld erhältlich. Weitere Kleinteile finden Sie im FALLER Gesamtkatalog »Modellbau 2017/18« oder auf www.faller.de

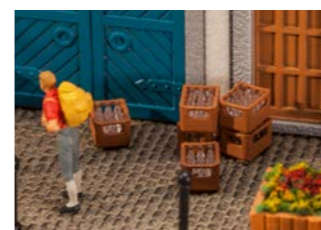

IV 06/17 · 4,49 €*

180953

4 Sprudelkästen mit Flaschen

4 Mineral water cases with bottles

4 Caisse d'eau minérale avec bouteilles

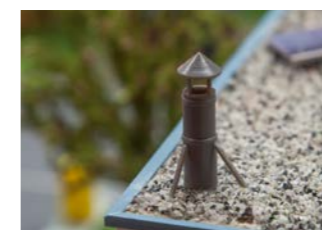

I 03/17 · 2,99 €*

180954

4 Schornsteine

4 Chimneys

4 Cheminées



I 03/17 · 2,99 €*

272911

Sensen, Rechen, Heugabeln

Scythes, rakes, hayforks

Faux, râtaux, fourches à foin



I 03/17 · 3,49 €*

272912

4 Fässer und 4 Bottiche

4 Barrels and 4 tubs

4 Fûts et 4 baquets

UNSERE MARKEN

Wir können nicht nur Eisenbahn. Mit innovativen Produkten und starken Marken konzentrieren wir uns auf das, was wir am besten können: auf leidenschaftlichen Modellbau und die perfekte Betreuung unserer Kunden.

Unter dem Dach der Gebr. FALLER GmbH finden Sie eine abwechslungsreiche Zusammenstellung hochwertiger und etablierter Kollektionen aus dem gesamten Spektrum des Plastikmodellbaus – Modellbau ohne Grenzen. Tauchen Sie in Modellwelten unterschiedlichster Themen, Typen und Maßstäbe ein.

WALTHERS



Walthers – Go west!

Alle, die sich Amerika als Vorbild gewählt haben, sind im Produktsortiment von WALTHERS an der richtigen Adresse. Die riesige Vielfalt der Nr. 1 der amerikanischen Modellbahnszene erhalten Sie ab sofort europaweit bei Ihrem FALLER-Fachhändler.

WM. K. WALTHERS, Inc. 1932, ist auf die Herstellung hochwertiger Modellbahnausstattung in verschiedenen Maßstäben spezialisiert und begeistert Hobbyisten auf der ganzen Welt. Mit den Marken CORNERSTONE und SCENEMASTER wird die weltweit größte Auswahl an nordamerikanischen Gebäudebausätzen und an Zubehör in den Nenngrößen H0 und N angeboten. Ein Blick darauf lohnt sich auf jeden Fall, denn viele Bausätze eignen sich auch für europäische Anlagen. Darüber hinaus bietet WALTHERS mit seinen Produktlinien WALTHERSTRAINLINE, WALTHERSMAINLINE und WALTHERSPROTO auch rollendes Material nach amerikanischem Vorbild für jeden Anspruch und in allen Preislagen.

AV vallejo



Vallejo – Es wird bunt!

Seit 2015 vertreibt FALLER die Farben des spanischen Herstellers VALLEJO. VALLEJO gehört mittlerweile zu den bekanntesten und beliebtesten Marken im Modellbaufarben-Bereich. Es erwartet Sie ein breites Spektrum unterschiedlicher Produkte für sämtliche Verwendungszwecke im Modellbau.

Bei VALLEJO-Farben handelt es sich um wasserbasierte Acrylfarben, die je nach Produktbereich für den Auftrag mit Pinsel oder die Airbrush-Verarbeitung geeignet sind. Die Farbpalette ist immens, ebenso die Vielzahl passenden Zubehörs und nützlicher Hilfsmittel rund um das Thema Farben. Speziell für den Modellbahnbereich ist eine Serie von Patinierungs-Produkten erhältlich. Für sämtliche Kunststoffbausätze, insbesondere im Gebäudebereich, bleiben kaum Wünsche offen.

POLA G

POLA G – 1:22,5

Gerade deshalb so faszinierend.

Viele Hobbyisten lieben eher die größeren Spuren und sind fasziniert von einer Gartenanlage. Auch dafür gibt es passendes Zubehör von FALLER. Mit POLA G produzieren wir im Maßstab 1:22,5 im Schwarzwald seit langem ein Sortiment für alle Freunde der Gartenbahn. Die Modelle und das Zubehör sind von hoher Qualität, beständig, sehr robust gebaut und für den Einsatz im Freien bestens geeignet. Keine Frage! Selbstverständlich können Sie aber auch drinnen fahren, wenn Sie eher die Indoor-Variante bevorzugen.

Weitere Informationen finden Sie auch unter www.pola-g.de

Verfügbare Top-Sortimente – stöbern lohnt sich!

Weitergehende Informationen finden Sie auf www.faller.de – laufend aktualisiert mit den Produktneuheiten sämtlicher Marken. Alle Produkte sind bei Ihrem FALLER-Fachhändler erhältlich!

TOMYTEC



Tomytec – Schwerpunkt N

Der japanische Hersteller TOMYTEC ist Spur N-Spezialist und produziert im Modellbahnsegment rollendes Material, Schienen und Zubehör. Personenzüge des Nahverkehrs, Shinkansen-Hochgeschwindigkeitszüge aus dem Großraum Tokyo und die sehr bekannten TOMIX-Schienenreinigungsfahrzeuge zählen zu den Sortiment-Highlights. Ergänzend dazu werden Gebäudebausätze nach japanischem Vorbild sowie die Produktreihe »Bus-System« angeboten.

Unter den Top-Neuheiten finden sich auch europäische Bus-Modelle, wie der Mercedes-Benz-Citaro-Bus, mit wechselbaren Chassis in unterschiedlichen Farben und Bedruckungen. Um die Busse einfach und schnell in fahrbare Modelle zu verwandeln, ist ein einbaufertiges – auch für andere TOMYTEC Bus-Modelle passendes – motorisiertes Fahrgestell erhältlich.

evergreen



evergreen – Material für Ihre Ideen

»evergreen« wendet sich mit einer einzigartigen Auswahl von Polystyrol-Elementen an ambitionierte Kreative aus den Bereichen Modellbau, Architektur und Design. Die enorme Formen- und Strukturvielfalt des amerikanischen Traditionsherstellers eröffnet unendliche Gestaltungsmöglichkeiten – von der einfachen Detaillierung bis hin zum kompletten Eigenbau Ihrer individuellen Modelle. »evergreen«-Produkte garantieren für höchste Präzision und Stabilität, lassen sich hervorragend mit den unterschiedlichsten Materialien kombinieren und überzeugen durch die leichte und schnelle Handhabung des Materials. Lassen Sie Ihren Ideen freien Lauf.



130186 Schredderanlage 34,99 €*



109271 B-271 Villa im Tessin 39,99 €*



180383 Dampfmaschine 32,99 €*



120208 Zugwaschanlage 59,99 €*



161562 SUV MB »G-Klasse« 109,99 €*

Rückblick und Anregung
BESTSELLER
2016



130816 Kloster »Bebenhausen« 399,99 €*



130160 Moderne Feuerwache 99,99 €*

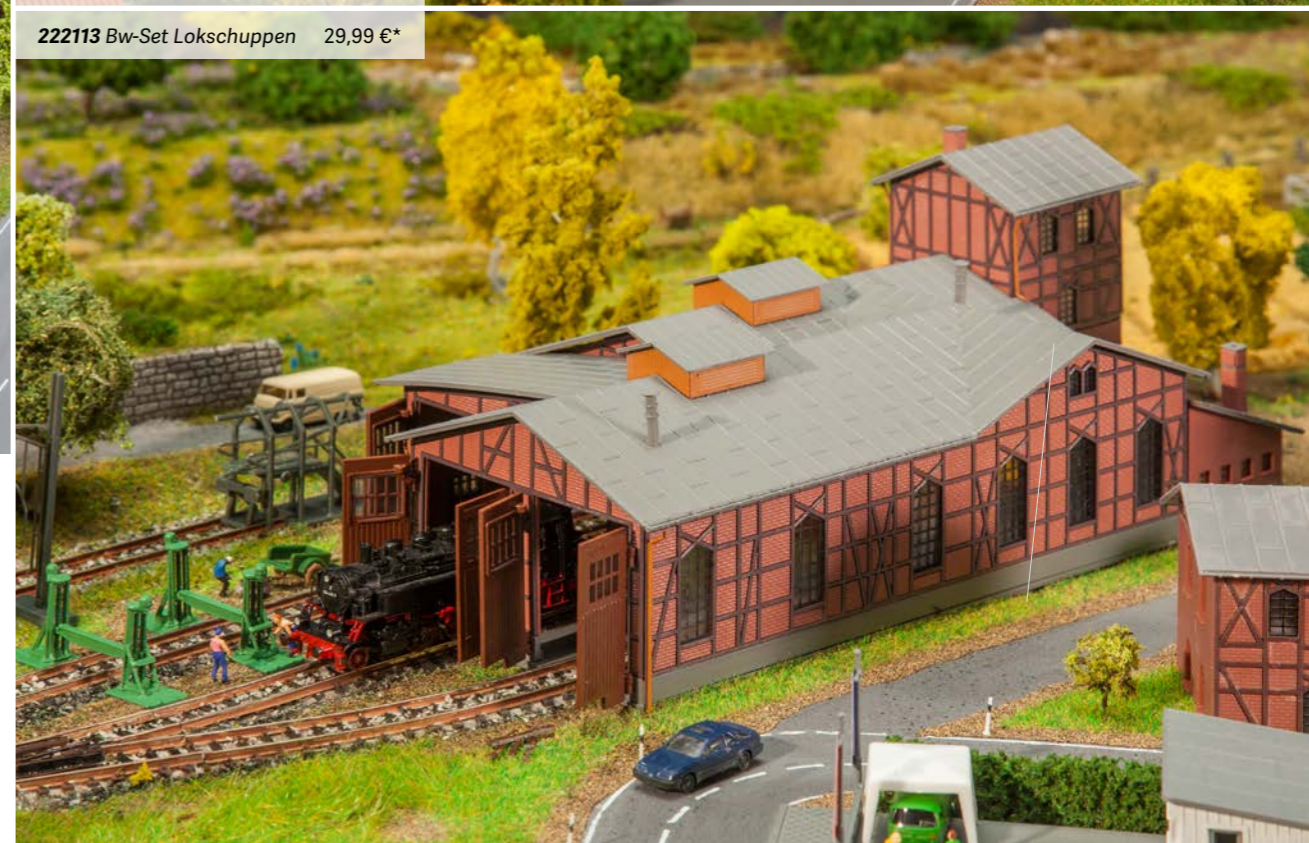

222113 Bw-Set Lokschuppen 29,99 €*

Ein Buch für alle Sammler und Fans.
Im Delius Klasing Verlag ist zum Jubiläum im September 2016 ein opulent ausgestatteter Bildband von Ulrich Biene erschienen, der sich auf 184 Seiten mit rund 200 Farbfotos der Firmengeschichte und den unterschiedlichen Meilensteinen und Schwerpunkten des Gütenbacher Traditionsunternehmens von 1946 bis heute widmet. Das Buch ist im Buchhandel und über die Modellbahnfachgeschäfte erhältlich.

ISBN: 978-3-667-10694-0
184 Seiten
Delius Klasing Verlag, Bielefeld
21 x 28 cm
29,99 €*



* Unverbindliche Preisempfehlung

FALLER LIVE ERLEBEN!

MESSETERMINE

DEUTSCHLAND

Intermodellbau

Messe für Modellbau und Modellsport
Dortmund
5.–9. April 2017
▶ www.intermodellbau.de

Modell-Hobby-Spiel

Ausstellung für Modellbau, Modell-
eisenbahn, kreatives Gestalten und Spiel
Leipzig
29. September–1. Oktober 2017
▶ www.modell-hobby-spiel.de

Faszination Modellbau

Internationale Messe für Modelleisen-
bahnen, Specials & Zubehör
Friedrichshafen
3.–5. November 2017
▶ www.faszination-modellbau.de

Märklintage und

Internationale Modellbahnausstellung

Göppingen
15.–17. September 2017
▶ www.maerklin.de

FRANKREICH

Rail Expo

Salon international du
modélisme ferroviaire
Parc des Expositions, Chartres
3.–4. November 2017
▶ www.parc-expo-orleans.fr

ITALIEN

Hobby Model Expo

Mailand, Italien
21.–23. September 2017
▶ www.parcospozizioninovegro.it

NIEDERLANDE

Ontraxs

Utrecht, Niederlande
10.–12. März 2017
▶ www.spoorwegmuseum.nl

ÖSTERREICH

Modellbau-Messe

Wien, Österreich
26.–29. Oktober 2017
▶ www.modell-bau.at

POLEN

Hobby Salon

Posen, Polen
28.–29. Oktober 2017
▶ www.hobby.mtp.pl



FALLER Miniaturwelten Modellbau-Ausstellung

Öffnungszeiten





Mittwoch bis Freitag 10:00–17:00 Uhr
Samstag 10:00–15:00 Uhr
Ganzjährig geöffnet. Außer an Feiertagen.
Eintritt frei!

Ihr FALLER-Fachhändler

Gebr. FALLER GmbH
Kreuzstraße 9
78148 Gütenbach
Deutschland

Telefon +49 7723 651-0
info@faller.de



 www.faller.de
 www.car-system-digital.de
 www.facebook.com/faller.de
 www.google.com/+faller